

**VELUX®**

---

**VELUX INTEGRA®**  
**CVP ----- -5--**

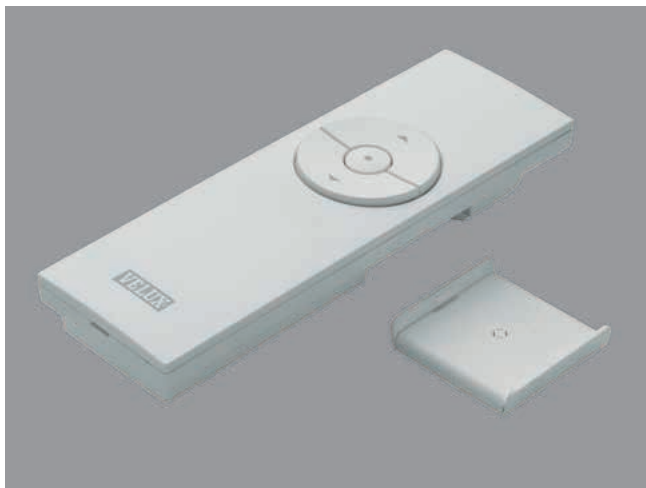

# A

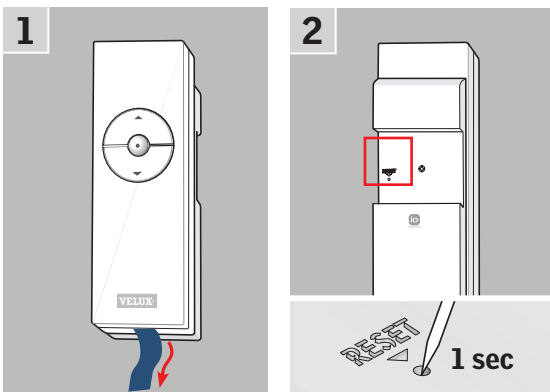

# B

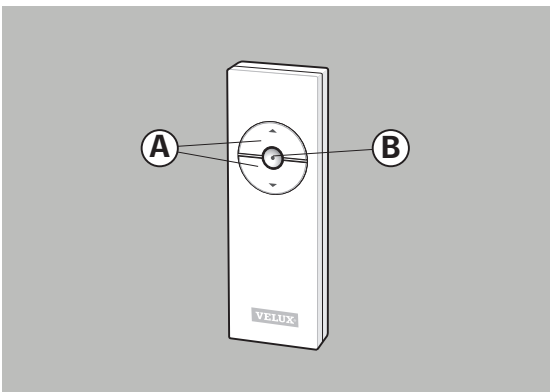

# C

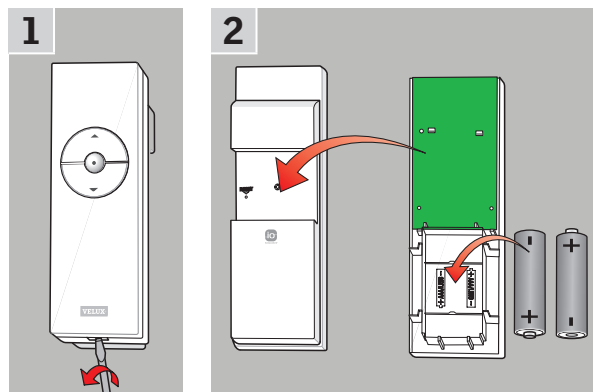

# D

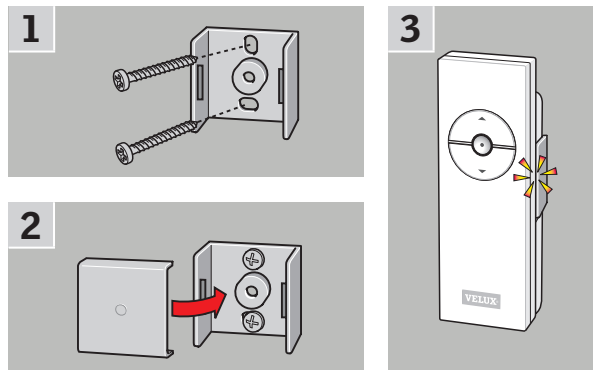

# E

1

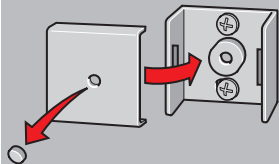

2

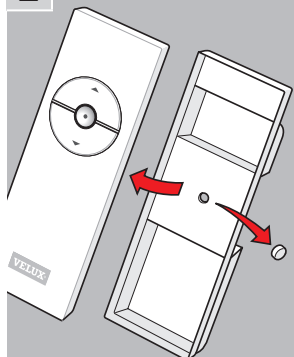

3

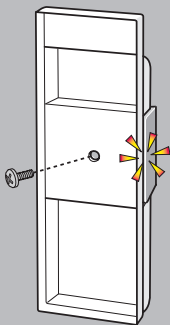

4

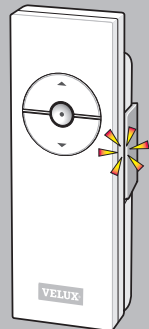

English	1-6
Deutsch	7-12
Français	13-18
Dansk	19-24
Nederlands	25-30
Italiano	31-36
Español	37-42
Bosanski	43-48
Български	49-54
Česky	55-60
Eesti	61-66
Hrvatski	67-72
Latviski	73-78
Lietuvių	79-84
Magyar	85-90
Norsk	91-96
Polski	97-102
Português	103-108
Română	109-114
Русский	115-120
Slovenščina	121-126
Slovensky	127-132
Srpski	133-138
Suomi	139-144
Svenska	145-150
Türkçe	151-156
Українська	157-162

## **Congratulations on your new VELUX INTEGRA® product!**

Thank you for buying this VELUX INTEGRA® product.

The remote control has been produced and tested in accordance with the newest methods and strictest requirements and will help you to get the most out of your VELUX INTEGRA® products.

### **Contents**

Important information	2-3
Initial set-up	4
Operation	4
Replacement of batteries	4
Fitting of holder for remote control	5
Fitting of remote control	5
Resetting window	5
Operation if the remote control has been mislaid	5
Declaration of Conformity	6

## Important information

Read instructions carefully before installation. Please keep instructions for future reference and hand them over to any new user.

## Safety



- The window can be used by persons (aged 8 years and above) with sufficient experience and knowledge if they have been given instruction concerning its safe use and understand the hazards involved. Cleaning and user maintenance must not be made by unsupervised children.
- Children must not play with the window or the remote control.
- Do not operate the window if repair or adjustment is required.
- Disconnect mains supply before carrying out any maintenance or service work and ensure that it cannot be reconnected unintentionally.
- Before operating, ensure that the window and its electrical products can be operated without risk of damage to property or injury to people or animals.
- For personal safety, never have your hand or body out of the window without first having switched off the mains supply.
- It is recommended to place a remote control in the room where the window and its electrical products have been installed.

## Function

- If the rain sensor gets wet, the window operator automatically closes the window.
- To prevent the window from closing because of very fine/weak rain, fog or dew, the rain sensor is equipped with a heating element to keep the surface dry.
- From fully open, it will take up to one minute from the time of activation before the window is completely closed. Therefore, in case of sudden rain, water may enter the room before the window is closed.
- In case of snow and/or ice, the operation of the window may be blocked.

## Product

- The window is compatible with products with the io-homecontrol® logo.
- Electrical products must be disposed of in conformity with national regulations for electronic waste and not with household waste.

- Used batteries must not be disposed of together with household waste but have to be disposed of in conformity with the relevant national environmental regulations. Batteries contain substances that can be harmful if not handled and recycled correctly.
-  Use local authority battery disposal point where available.
- The packaging can be disposed of with usual household waste.
- Sound pressure level:  $L_{pA} \leq 70$  dB(A).
- The remote control is based on one-way RF communication and marked with the symbol . This symbol can be found under the battery cover.
- Radio frequency band: 868 MHz.
- Radio frequency range: 300 m free field. Depending on building construction, the indoor range is approx. 30 m. However, constructions with reinforced concrete, metal ceilings and plaster walls with steel members may reduce the range.
- Expected battery lifetime of remote control: Up to 1 year.

## Maintenance

- If installed and used correctly, the window requires a minimal amount of maintenance only.
- Maintenance must be carried out in consideration to Health and Safety at work requirements.
- If mains cable is damaged, it must be replaced by qualified personnel in accordance with national regulations.
- Dirt on the rain sensor may cause operating problems. Therefore, it is recommended to clean the rain sensor with a soft, wet cloth once or twice a year or when needed.
- Spare parts are available through your VELUX sales company. Please provide information from the data label.
- If you have any technical questions, please contact your VELUX sales company, see telephone list or [www.velux.com](http://www.velux.com).



io-homecontrol® provides advanced and secure radio technology that is easy to install. io-homecontrol® labelled products communicate with each other, improving comfort, security and energy savings.

[www.io-homecontrol.com](http://www.io-homecontrol.com)

# A

## Initial set-up

### IMPORTANT:

The initial set-up must be carried out before fitting and connection of blind, if any.

**The following steps must be completed within 10 minutes.**

1. Connect window to mains supply.
2. Remove strip from remote control.
3. Press RESET button (for 1 second) on the back of the remote control with a pointed object.

The window can now be operated.

**Note:** If the 10 minutes are exceeded, disconnect mains supply and carry out initial set-up procedure again.

# B

## Operation

### Keys for operating the window Ⓐ

Ⓐ OPEN or Ⓑ CLOSE

Short press: The window will travel to maximum opening or closing position.

Long press: The window will travel until the key is released.

### Stop key Ⓑ

Ⓑ Press: The window stops.

# C

## Replacement of batteries

Insert new batteries (type AAA, 1.5 volt) as shown.

# D

## Fitting of holder for remote control

**Note:** Before the holder is fixed to the wall, it is recommended to check if the remote control is able to operate the relevant products from the fixed position.

# E

## Fitting of remote control

If required, the remote control can be fixed to the holder.

## Resetting of window

Carefully remove the cover cap on the kerb. Press the test button on the window operator behind the cover cap for at least 10 seconds. The window operator will run briefly back and forth. Refit cover cap.

## Operation if the remote control has been mislaid

Carefully remove the cover cap on the kerb.

Press the test button briefly on the window operator behind the cover cap and the window closes. Refit cover cap.

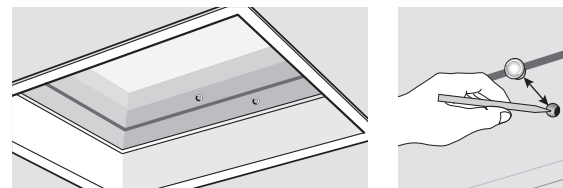

## Declaration of Conformity

### In accordance with the European Parliament and Council Directive 2006/42/EC

We herewith declare that the VELUX INTEGRA® flat roof window CVP ----- 5-- (3MX A02 + 3UR B01)

- is in conformity with the Machinery Directive 2006/42/EC, the EMC Directive 2014/30/EU, the Low Voltage Directive 2014/35/EU and the Radio Equipment Directive 2014/53/EU as amended and
- has been manufactured in accordance with the harmonised standards EN 60335-1, EN 60335-2-103, EN 61558-1(2005), EN 61558-2-16, EN 300220-2(2006), EN 301489-3(2002), EN 55014-1(2006), EN 55014-2(1997), EN 55022(2010), EN 55024(2010), EN 61000-3-2(2006), EN 61000-3-3(1995) and EN 62233(2008).

The above-mentioned VELUX INTEGRA® flat roof window is to be considered as a machine, which is not to be put into service until it has been installed according to instructions and requirements.

The total system then complies with the essential requirements of the Directives 2006/42/EC, 2014/30/EU, 2014/35/EU and 2014/53/EU of the European Parliament and Council as amended.

The flat roof window also complies with the Construction Products Regulation (EU) No. 305/2011. For Declaration of Performance, please go to [www.velux.com](http://www.velux.com).

VELUX A/S: .....  
(Jens Aksel Thomsen, Market Approval)

Ådalsvej 99, DK-2970 Hørsholm ..... 21-05-2015 .....

CE DoC 932861-01

## Herzlichen Glückwunsch zu Ihrem neuen VELUX INTEGRA® Produkt!

Vielen Dank für den Kauf dieses VELUX INTEGRA® Produkts.

Die Fernbedienung wurde nach den neuesten Methoden und Anforderungen gefertigt und geprüft, um Ihnen noch mehr Freude mit Ihren VELUX INTEGRA® Produkten zu bereiten.

### Inhalt

Wichtige Informationen	8-9
Erstinstallation	10
Bedienung	10
Austausch der Batterien	10
Montage des Halters für die Fernbedienung	11
Befestigung der Fernbedienung	11
Zurücksetzung des Fensters	11
Bedienung bei abhanden gekommener Fernbedienung	11
Konformitätserklärung	12

## Wichtige Informationen

Vor Montagebeginn bitte sorgfältig die gesamte Anleitung lesen. Bitte bewahren Sie die Anleitung für den späteren Gebrauch auf und geben Sie diese an den jeweiligen neuen Benutzer weiter.

## Sicherheit

- Das Fenster kann von Personen (ab 8 Jahren und älter) mit ausreichenden Erfahrungen und Kenntnissen benutzt werden, wenn sie eine Einweisung in dessen sichere Nutzung erhalten haben und die damit verbundenen Gefahren verstehen. Reinigung und Wartung dürfen nicht von unbeaufsichtigten Kindern ausgeführt werden.
- Kinder dürfen nicht mit dem Fenster oder der Fernbedienung spielen.
- Das Fenster nicht bedienen, falls Reparatur-/Servicearbeiten erforderlich sind!
- Falls Reparaturarbeiten oder Anpassungen erforderlich sind, zuerst die Stromversorgung ausschalten und sicherstellen, dass diese nicht unabsichtlich wieder eingeschaltet werden kann.
- Bei Wartung und Service des Fensters oder der Elektroprodukte zuerst die Netzspannung ausschalten und sicherstellen, dass diese nicht unabsichtlich wieder eingeschaltet werden kann.
- Das Bedienen des Fensters und dessen Elektroprodukte sollten nur dann erfolgen, wenn das Fenster ohne Risiko für Personen, Tiere oder Gegenstände bedient werden kann.
- Nicht aus dem Fenster lehnen oder eine Hand ins Fenster halten, während die Netzspannung eingeschaltet ist.
- Es empfiehlt sich die Fernbedienung in dem Raum zu platzieren, in dem das Fenster und dessen Elektroprodukte montiert sind.

## Funktion

- Wenn der Regensensor feucht wird, schließt der Fenstermotor automatisch das Fenster.
- Um ein Schließen des Fensters aufgrund von Nebel oder Tau zu verhindern, ist der Regensensor mit einem Heizelement ausgestattet, so dass die Oberfläche des Sensors trocken bleibt.
- Bei völlig geöffnetem Fenster dauert es ca. eine Minute vom Aktivierungszeitpunkt, bevor das Fenster völlig geschlossen ist. Daher kann bei plötzlichem Platzregen Wasser in den Raum eindringen, bevor das Fenster vollständig geschlossen ist.
- Das Bedienen des Fensters kann von Eis oder Schnee blockiert werden.

## Produkt

- Das Fenster ist mit Produkten mit dem io-homecontrol® Logo kompatibel.
- Elektrische Produkte sind nach nationalen Bestimmungen als elektronischer Müll zu entsorgen und dürfen nicht in den Hausmüll gelangen.
- Batterien dürfen nicht im Hausmüll gelangen, sondern sind nach den geltenden Umweltrichtlinien zu entsorgen. Batterien enthalten Stoffe, die schädlich sein können, wenn sie nicht korrekt behandelt und wiederverwertet werden.
- ✗ Batterien an Hersteller, Vertreiber oder kommunale Erfassungsstellen zurückgeben.
- Die Verpackung kann mit dem Hausmüll entsorgt werden.
- Schalldruckpegel:  $L_{pA} \leq 70$  dB(A).
- Die Fernbedienung basiert auf Einweg RF-Kommunikation und ist mit dem Symbol  versehen. Dieses Symbol befindet sich unter dem Batteriedeckel.
- Radiofrequenzband: 868 MHz.
- Reichweite der Radiofrequenz: 300 m im freien Feld. Je nach Baukonstruktion liegt die Reichweite im Haus bei ca. 30 m. Jedoch können Aufbauten mit verstärktem Beton, Metalldecken und Gipswänden mit Stahlbewehrungen die Reichweite verringern.
- Erwartete Lebensdauer der Batterien in der Fernbedienung: Ca. 1 Jahr.

## Wartung

- Bei richtiger Montage und Bedienung ist das Fenster fast wartungsfrei.
- Wartung muss unter Berücksichtigung der Gesundheits- und Sicherheitsanforderungen am Arbeitsplatz durchgeführt werden.
- Falls die Netzleitung beschädigt wird, muss der Austausch gemäß nationalen Bestimmungen durch eine qualifizierte Elektro-Fachkraft erfolgen.
- Schutz am Regensensor kann Funktionsstörungen zur Folge haben. Den Regensensor deshalb ein- bis zweimal jährlich oder nach Bedarf mit einem feuchten, weichen Tuch reinigen.
- Ersatzteile sind bei Ihrer zuständigen VELUX Vertriebsgesellschaft erhältlich. Hierzu bitte die Informationen auf dem Typenaufkleber angeben.
- Bei technischen Fragen wenden Sie sich bitte an Ihre zuständige VELUX Vertriebsgesellschaft, siehe Telefonverzeichnis oder [www.velux.com](http://www.velux.com).



io-homecontrol® bietet eine fortschrittliche und sichere Radio-Funktechnologie, die einfach zu installieren ist. io-homecontrol® gekennzeichnete Produkte kommunizieren miteinander und verbessern somit Komfort, Sicherheit und Energieeinsparung.

[www.io-homecontrol.com](http://www.io-homecontrol.com)



# A

## Erstinstallation

### WICHTIG:

Die Erstinstallation muss vorgenommen werden, bevor ein evtl. Rollo montiert und angeschlossen wird.

**Die folgenden drei Schritte müssen innerhalb von 10 Minuten abgeschlossen sein.**

1. Fenster an die Netzspannung anschließen.
2. Streifen aus der Fernbedienung entfernen.
3. Reset-Knopf auf der Rückseite der Fernbedienung (1 Sekunde) mit einem spitzen Gegenstand eindrücken.

Das Fenster kann jetzt bedient werden.

**Hinweis:** Falls die 10 Minuten überschritten werden, Netzspannung ausschalten und die Erstinstallation wieder von vorne anfangen.

# B

## Bedienung

### Tasten zur Bedienung des Fensters Ⓐ

☺ AUF oder ☹ ZU

Kurzer Tastendruck: Fenster läuft bis zur maximalen Öffnungs- oder Schließposition.

Langer Tastendruck: Fenster läuft bis die Taste nicht länger gedrückt wird.

### Stopp-Taste Ⓑ

● Tastendruck: Fenster stoppt.

# C

## Austausch der Batterien

Neue Batterien (Typ AAA, 1,5 Volt) wie gezeigt einsetzen.

# D

## Montage des Halters für die Fernbedienung

**Hinweis:** Es wird empfohlen zu prüfen, ob die Fernbedienung die relevanten Produkte von der vorgesehenen Platzierung bedienen kann, bevor der Halter an der Wand befestigt wird.

# E

## Befestigung der Fernbedienung

Die Fernbedienung kann, falls erforderlich, im Halter festgeschraubt werden.

## Zurücksetzung des Fensters

Entfernen Sie vorsichtig den Abdeckpfropfen am Aufsatzkranz. Drücken Sie den Test-Knopf am Fenstermotor hinter dem Abdeckpfropfen mindestens 10 Sekunden. Der Fenstermotor bewegt sich kurz auf und ab. Setzen Sie den Abdeckpfropfen wieder ein.

## Bedienung wenn die Fernbedienung abhanden gekommen ist

Entfernen Sie vorsichtig den Abdeckpfropfen am Aufsatzkranz. Drücken Sie kurz Test-Knopf am Fenstermotor hinter dem Abdeckpfropfen. Das Fenster wird geschlossen. Setzen Sie den Abdeckpfropfen wieder ein.

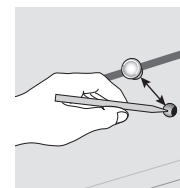
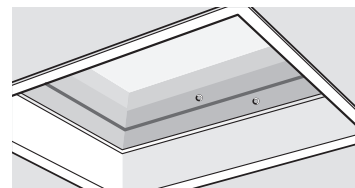

## Konformitätserklärung

### Laut der Richtlinie 2006/42/EG des Europäischen Parlaments und des Rates

Wir erklären hiermit, dass das VELUX INTEGRA® Flachdachfenster CVP ----- -5-- (3MX A02 + 3UR B01)

- der Maschinenrichtlinie 2006/42/EG, der EMV-Richtlinie 2014/30/EU, der Niederspannungsrichtlinie 2014/35/EU und der Funkanlagenrichtlinie 2014/53/EU inklusive deren Änderungen entspricht sowie
- gemäß den harmonisierten Normen EN 60335-1, EN 60335-2-103, EN 61558-1(2005), EN 61558-2-16, EN 300220-2(2006), EN 301489-3(2002), EN 55014-1(2006), EN 55014-2(1997), EN 55022(2010), EN 55024(2010), EN 61000-3-2(2006), EN 61000-3-3(1995) und EN 62233(2008) hergestellt ist.

Das obige VELUX INTEGRA® Flachdachfenster ist als eine Maschine zu betrachten, die erst dann betätigt werden darf, wenn sie nach den Anleitungen und den Vorschriften montiert worden ist.

Das Gesamtsystem wird dann den wesentlichen Anforderungen der Richtlinien des Europäischen Parlaments und des Rates 2006/42/EG, 2014/30/EU, 2014/35/EU und 2014/53/EU inklusive deren Änderungen gerecht.

Das Flachdachfenster entspricht der Bauproduktenverordnung (EU) Nr. 305/2011. Die Leistungserklärung finden Sie im Internet auf [www.velux.com](http://www.velux.com).

VELUX A/S: .....  
(Jens Aksel Thomsen, Market Approval)

Ådalsvej 99, DK-2970 Hørsholm ..... 21-05-2015 .....

CE DoC 932861-01

## Félicitations pour votre nouveau produit VELUX INTEGRA® !

Merci d'avoir acheté ce produit VELUX INTEGRA®.

La télécommande a été produite et testée selon les méthodes les plus récentes et les exigences les plus strictes. Elle vous aidera à profiter encore plus de vos produits VELUX INTEGRA®.

## Sommaire

Information importante	14-15
Initialisation	16
Fonctionnement	16
Remplacement des piles	16
Installation du support de la télécommande	17
Fixation de la télécommande	17
Réinitialisation de la fenêtre	17
Fonctionnement en cas de télécommande égaré	17
Déclaration de Conformité	18

## Information importante

Lire attentivement la totalité de la notice avant l'installation. Conserver cette notice pour vous y référer en cas de besoin et ne pas oublier de la transmettre à tout nouvel utilisateur.

## Sécurité

- La fenêtre peut être utilisée par des personnes (âgés de 8 ans et plus) ayant suffisamment d'expériences et de connaissances s'ils ont reçu des instructions appropriées concernant une utilisation de manière sûre et comprennent les risques associés. Le nettoyage et la maintenance ne doivent pas être réalisés par des enfants sans surveillance.
- Les enfants ne doivent pas jouer avec la fenêtre ou la télécommande.
- Ne pas manœuvrer la fenêtre si une réparation ou un réglage est nécessaire.
- Avant toute opération de réparation ou de réglage, débrancher l'alimentation électrique et s'assurer que l'on ne puisse pas la rebrancher par inadvertance.
- Avant toute manœuvre, s'assurer que la fenêtre et les produits électriques associés peuvent être actionnés sans risque de dommages matériels ou de blessures à une personne ou un animal.
- Pour votre sécurité, ne jamais passer une main ou une partie du corps dans l'ouverture de la fenêtre avant d'avoir débranché l'alimentation électrique.
- Il est recommandé de placer une télécommande dans la pièce où la fenêtre et ses produits électriques ont été installés.

## Fonctionnement

- Si le détecteur de pluie est mouillé, la fenêtre se fermera automatiquement.
- Le détecteur de pluie est auto-chauffant pour lui conserver une surface sèche. Il ne réagit donc pas au brouillard, à la bruine ou à la rosée.
- Lorsque la fenêtre est ouverte au maximum, sa fermeture complète peut prendre jusqu'à une minute à partir de son activation. Il se peut donc, lors d'une forte averse, qu'un peu d'eau pénètre dans la pièce avant la fermeture complète.
- En cas de neige et/ou de gel, l'ouverture/fermeture de la fenêtre peut être bloquée.

## Produits

- La fenêtre est compatible avec des produits portant le logo io-homecontrol®.
- Les produits électriques/électroniques doivent être mis en décharge conformément à la réglementation sur les déchets électroniques en vigueur et ne doivent pas être jetés avec les ordures ménagères.

- Les batteries usagées ne doivent pas être jetées avec les déchets ménagers mais doivent être collectées conformément à la réglementation nationale en vigueur. Les batteries contiennent des substances qui peuvent être dangereuses, si elles ne sont pas utilisées et recyclées correctement.
- ✘ Utiliser les points de collecte locaux ou déchetteries si disponible.
- L'emballage peut être jeté avec les ordures ménagères.
- Niveau de pression acoustique :  $L_{pA} \leq 70$  dB(A).
- La télécommande est basée sur la communication RF une voie et marquée avec le symbole . Ce symbole peut être repéré sous le capot du boîtier des piles.
- Fréquence radio: 868 MHz.
- Portée de la transmission radio : 300 m en extérieur et sans obstacle. En intérieur, portée d'environ 30 m. Cependant les constructions en béton armé, les plafonds métalliques et les plaques de plâtre avec des ossatures en acier peuvent réduire cette valeur.
- Durée de vie estimée des piles de la télécommande : jusqu'à 1 an.

## Entretien

- Installée et utilisée correctement, la fenêtre ne requiert qu'un minimum d'entretien.
- L'entretien doit être réalisé en fonction des recommandations sur la Santé et la Sécurité au travail.
- Si le câble d'alimentation est endommagé, il devra être remplacé par un électricien qualifié conformément à la réglementation en vigueur.
- De la saleté sur le détecteur de pluie peut entraîner des problèmes de fonctionnement. Il est donc recommandé de nettoyer le détecteur de pluie avec un chiffon doux et humide une ou deux fois par an lorsque nécessaire.
- Les pièces détachées sont disponibles auprès de votre agence commerciale VELUX. Communique alors les informations se trouvant sur l'étiquette du produit.
- Si vous avez une question technique, merci de contacter votre société de vente VELUX, voir numéro indiqué ou [www.velux.com](http://www.velux.com).



io-homecontrol® repose sur une technologie avancée, sécurisée et sans-fil, facile à installer. Les produits io-homecontrol® communiquent entre eux pour offrir plus de confort, de sécurité et d'économies d'énergie.

[www.io-homecontrol.com](http://www.io-homecontrol.com)

## A

### Initialisation

#### IMPORTANT :

Si un store doit être installé, l'initialisation doit être effectuée avant son montage et son branchement.

**Les trois étapes suivantes doivent être exécutées dans un laps de temps 10 minutes.**

1. Connecter la fenêtre à l'alimentation.
2. Retirer la bande de protection de la télécommande.
3. Presser le bouton RESET (1 seconde) sur l'arrière de la télécommande avec un objet pointu.

Le produit peut alors être manœuvré.

**Nota :** si les 10 minutes sont dépassées, débrancher l'alimentation et effectuer de nouveau la procédure d'initialisation.

## B

### Fonctionnement

#### Touches de fonctionnement de la fenêtre <sup>Ⓐ</sup>

☺ OUVERTURE ou ☹ FERMETURE

Pression courte sur une touche : la fenêtre ira jusqu'en position maximale d'ouverture ou de fermeture.

Pression longue sur une touche : la fenêtre marchera jusqu'à ce que la touche soit relâchée.

#### Touche d'arrêt <sup>Ⓑ</sup>

● Pression sur la touche : le produit s'immobilise.

## C

### Remplacement des piles

Insérer de nouvelles piles (type AAA, 1,5 volt) comme indiqué.

## D

### Installation du support de la télécommande

**Attention :** avant de fixer le support sur le mur, il est recommandé de vérifier si la télécommande permet de commander de cette position les produits concernés.

## E

### Fixation de la télécommande

Si besoin la télécommande peut rendre fixe dans son support.

### Réinitialisation de la fenêtre

Retirer avec précaution le cache sur la costière. Appuyer sur le bouton de test sur le moteur dissimulé derrière le cache pendant au moins 10 secondes. Le moteur de la fenêtre sera actionné brièvement d'avant en arrière. Remettre le cache en place.

### Fonctionnement en cas de la télécommande égaré

Retirer avec précaution le cache sur la costière.

Appuyer sur le bouton de test sur le moteur brièvement dissimulé derrière le cache et la fenêtre se ferme. Remettre le cache en place.

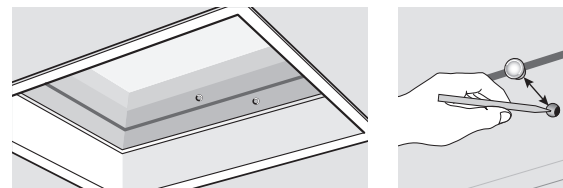

## Déclaration de Conformité

### Selon la Directive 2006/42/CE du Parlement Européen et du Conseil

Nous déclarons que la fenêtre-coupoles pour toits plats VELUX INTEGRA® CVP ----- -5-- (3MX A02 + 3UR B01)

- est conforme à la Directive Machines 2006/42/CE, à la Directive CEM 2014/30/UE, à la Directive Basse Tension 2014/35/UE et à la Directive des Équipements Radioélectriques 2014/53/UE et ses amendements et
- a été fabriquée selon les Normes harmonisées EN 60335-1, EN 60335-2-103, EN 61558-1(2005), EN 61558-2-16, EN 300220-2(2006), EN 301489-3(2002), EN 55014-1(2006), EN 55014-2(1997), EN 55022(2010), EN 55024(2010), EN 61000-3-2(2006), EN 61000-3-3(1995) et EN 62233(2008).

La fenêtre-coupoles pour toits plats VELUX INTEGRA® doit être considérée comme une machine et ne doit pas être mise en service avant d'être installée selon les instructions et spécifications la concernant.

Le système complet satisfait alors aux spécifications essentielles des Directives 2006/42/CE, 2014/30/UE, 2014/35/UE et 2014/53/UE du Parlement Européen et du Conseil et ses amendements..

La fenêtre-coupoles pour toits plats est aussi conforme avec le Règlement des Produits de Construction (UE) No 305/2011. Pour cette déclaration de performance, merci d'aller sur le site [www.velux.com](http://www.velux.com).

VELUX A/S: .....  
(Jens Aksel Thomsen, Market Approval)

Ådalsvej 99, DK-2970 Hørsholm ..... 21-05-2015 .....

CE DoC 932861-01

## Tillykke med dit nye VELUX INTEGRA® produkt!

Tak for, at du har valgt dette VELUX INTEGRA® produkt.

Fjernbetjeningen vil hjælpe dig med at få størst mulig glæde af dine VELUX INTEGRA® produkter og er produceret og testet efter de nyeste metoder og strengeste krav.

## Indhold

Vigtig information	20-21
Startprocedure	22
Betjening	22
Udskiftning af batterier	22
Montering af holder til fjernbetjening	23
Fastgørelse af fjernbetjening	23
Nulstilling af vindue	23
Betjening hvis fjernbetjeningen er blevet væk	23
Overensstemmelseserklæring	24

## Vigtig information

Læs hele vejledningen grundigt igennem før montering. Opbevar vejledningen til senere brug og giv den videre til en evt. ny bruger.

## Sikkerhed



- Vinduet kan bruges af personer (fra 8 år og derover) med tilstrækkelig erfaring og viden, hvis de har fået vejledning i, hvordan det bruges sikkert, og forstår de dermed forbundne risici. Rengøring og vedligeholdelse må ikke foretages af børn, medmindre de er under opsyn.
- Børn må ikke lege med vinduet eller fjernbetjeningen.
- Vinduet må ikke betjenes, hvis reparation eller justering er nødvendig.
- Ved vedligeholdelse og service af vindue og tilhørende produkter skal forsynings-spændingen være afbrudt, og det skal sikres, at den ikke uforvarende kan tilsluttes igen.
- Vindue og tilhørende produkter bør kun betjenes, når brugeren har sikret sig, at dette kan ske uden risiko for personer, dyr eller genstande.
- Stik aldrig en hånd eller lignende ud af vinduet, før forsynings-spændingen er afbrudt.
- Det anbefales at placere en fjernbetjening i det rum, hvor vindue og tilhørende produkter er placeret.

## Funktion

- Vinduer med regnsensor lukker automatisk, når regnsensoren bliver våd.
- For at vinduet ikke skal lukke på grund af meget fin/svag regn, tåge eller dug, er regnsensoren forsynet med et varmelegeme, som holder overfladen tør.
- Når vinduet står helt åbent, tager det ca. et minut fra aktiveringstidspunktet at lukke det helt. Ved kraftig slagregn kan der derfor nå at komme vand ind, før vinduet er lukket.
- Sne eller is kan forhindre betjening af vinduet.

## Produkt

- Vinduet er kompatibelt med produkter med io-homecontrol® logoet.
- Elektriske produkter må ikke smides ud med husholdningsaffald, men skal bortskaffes i henhold til nationale regler for elektronisk affald.

- Brugte batterier må ikke smides ud sammen med husholdningsaffald, men skal bortskaffes i overensstemmelse med gældende nationale miljøforskrifter. Batterier indeholder stoffer, der kan være skadelige, hvis de ikke håndteres og genanvendes korrekt.
-  Brug særskilt batteriindsamlingsordning.
- Emballagen kan bortskaffes sammen med almindeligt husholdningsaffald.
- Lydtryksniveau:  $L_{pA} \leq 70$  dB(A).
- Radiofrekvensbånd: 868 MHz.
- Fjernbetjeningen er baseret på envejs RF kommunikation og mærket med symbolet . Dette symbol er vist under batteridækslet.
- Radiofrekvensrækkevidde: 300 m i frit felt. Afhængig af bygningsforholdene er rækkevidden indendørs ca. 30 m. Konstruktioner med armeret beton, metaller og gipsvægge med stålregler kan dog reducere rækkevidden.
- Forventet levetid for fjernbetjeningens batterier: Op til 1 år.

## Vedligeholdelse

- Ved korrekt montering og brug kræver vinduet normalt ikke vedligeholdelse.
- Vedligeholdelse skal foretages under hensyntagen til lokale bestemmelser om arbejdssikkerhed.
- Hvis netledningen er beskadiget, skal den udskiftes af en faguddannet person i henhold til nationale regler.
- Snavs på regnsensoren kan medføre funktionsproblemer. Regnsensoren skal derfor rengøres med en blød, våd klud 1-2 gange om året eller efter behov.
- Reservedele kan bestilles hos dit VELUX salgsselskab. Angiv venligst informationerne fra typeetiketten.
- Eventuelle tekniske spørgsmål rettes til dit VELUX salgsselskab, se telefonliste eller [www.velux.com](http://www.velux.com).



io-homecontrol® er avanceret og sikker radioteknologi, som er nem at installere. Produkter, der er mærket io-homecontrol®, kommunikerer med hinanden, hvilket giver øget komfort, sikkerhed og energibesparelser.

[www.io-homecontrol.com](http://www.io-homecontrol.com)

## A

### Startprocedure

#### VIGTIGT:

Startproceduren skal udføres inden montering af et eventuelt gardin.

**De følgende tre trin skal gennemføres i løbet af 10 minutter.**

1. Tilslut vinduet til netspænding.
2. Fjern strip fra fjernbetjeningen.
3. Tryk på RESET-knappen (i 1 sekund) på bagsiden af fjernbetjeningen ved hjælp af en spids genstand.

Vinduet kan nu betjenes.

**NB:** Hvis de 10 minutter overskrides, skal netspændingen afbrydes, og startproceduren udføres igen.

## B

### Betjening

#### Taster til betjening af vinduet Ⓐ

Ⓐ ÅBN eller Ⓐ LUK

Kort tryk: Vinduet køres til maksimal åbnings- eller lukkeposition.

Langt tryk: Vinduet kører, indtil tasten slippes.

#### Stoppest Ⓑ

Ⓑ Tryk: Vinduet stoppes.

## C

### Udskiftning af batterier

Nye batterier (type AAA, 1,5 volt) sættes i fjernbetjeningen som vist.

## D

### Montering af holder til fjernbetjening

**Bemærk:** Inden holderen sættes fast, anbefales det at kontrollere, om fjernbetjeningen kan betjene de relevante produkter fra den ønskede placering.

## E

### Fastgørelse af fjernbetjening

Hvis det ønskes, kan fjernbetjeningen skrues fast til holderen.

### Nulstilling af vindue

Tag forsigtigt dækproppen på pulten ud. Tryk på testknappen på vinduesåbneren bag dækproppen i mindst 10 sekunder. Vinduesåbneren kører kortvarigt frem og tilbage. Sæt dækproppen i igen.

### Betjening hvis fjernbetjeningen er blevet væk

Tag forsigtigt dækproppen på pulten ud.

Tryk kortvarigt på testknappen på vinduesåbneren bag dækproppen, og vinduet lukker. Sæt dækproppen i igen.

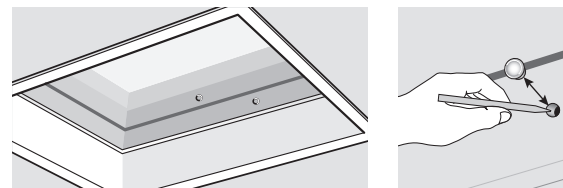

## Overensstemmelseserklæring

### I henhold til Europa-Parlamentets og Rådets direktiv 2006/42/EF

Vi erklærer hermed, at VELUX INTEGRA® fladtagsvindue  
CVP ----- 5-- (3MX A02 + 3UR B01)

- er i overensstemmelse med Maskindirektivet 2006/42/EF, EMC-direktivet 2014/30/EU, Lavspændingsdirektivet 2014/35/EU og Radioudstyrsdirektivet 2014/53/EU med senere ændringer og
- er fremstillet i overensstemmelse med de harmoniserede standarder EN 60335-1, EN 60335-2-103, EN 61558-1(2005), EN 61558-2-16, EN 300220-2(2006), EN 301489-3(2002), EN 55014-1(2006), EN 55014-2(1997), EN 55022(2010), EN 55024(2010), EN 61000-3-2(2006), EN 61000-3-3(1995) og EN 62233(2008).

Ovenstående VELUX INTEGRA® fladtagsvindue er at betragte som en maskine, som først må tages i brug, når den er monteret i overensstemmelse med vejledninger og forskrifter.

Det samlede system opfylder herefter de væsentlige krav i Europa-Parlamentets og Rådets direktiver 2006/42/EF, 2014/30/EU, 2014/35/EU og 2014/53/EU med senere ændringer.

Fladtagsvinduet opfylder desuden Byggevarerforordningen (EU) nr. 305/2011. Ydeevnedeklaration kan findes på [www.velux.com](http://www.velux.com).

VELUX A/S: .....  
(Jens Aksel Thomsen, Market Approval)

Ådalsvej 99, DK-2970 Hørsholm ..... 21-05-2015 .....

CE DoC 932861-01

## Gefeliciteerd met uw nieuwe VELUX INTEGRA® product!

Dank u voor de aankoop van dit VELUX INTEGRA® product.

De afstandsbediening is geproduceerd en getest volgens de nieuwste methoden en de strengste eisen en zal u helpen om het meeste uit uw VELUX INTEGRA® producten te krijgen.

### Inhoud

Belangrijke informatie	26-27
De eerste configuratie	28
Bediening	28
Vervangen van de batterijen	28
Installatie van afstandsbedieningshouder	29
Vastzetten van afstandsbediening	29
Het resetten van de lichtkoepel	29
Gebruik in geval de afstandsbediening zoek is geraakt	29
Verklaring van overeenkomstigheid	30



## Belangrijke informatie

Lees nauwkeurig de meegeleverde inbouw instructies voor installatie. Bewaar deze instructies voor later gebruik en geef ze door aan iedere nieuwe gebruiker.

## Veiligheid

- De lichtkoepel kan worden gebruikt door personen (8 jaar en ouder) met voldoende ervaring en kennis wanneer ze instructies ontvangen hebben over het veilig gebruiken en de mogelijke gevaren begrijpen. Reinigen en onderhouden mag niet worden uitgevoerd door kinderen die niet onder toezicht staan.
- Kinderen moeten niet met de lichtkoepel of de afstandsbediening spelen.
- Gebruik de lichtkoepel niet als er reparaties of aanpassingen nodig zijn.
- Sluit de stroomvoorziening af voordat er begonnen wordt met service of onderhoud aan de lichtkoepel of producten die op de lichtkoepel aangesloten zitten. Zorg dat de stroomvoorziening niet per ongeluk aangezet kan worden.
- Bedien de lichtkoepel met elektrische producten niet totdat het zeker is dat het product bediend kan worden zonder schade te veroorzaken aan eigendommen en/of mensen/dieren.
- Houd voor uw persoonlijke veiligheid nooit uw handen of andere delen van uw lichaam buiten de lichtkoepel zonder eerst de stroomvoorziening af te sluiten.
- Wij adviseren om de afstandsbediening te plaatsen in de ruimte waarin de lichtkoepel en de elektrische producten zich bevinden.

## Functie

- Als de regensensor nat wordt, sluit de dakraamopener de lichtkoepel automatisch.
- De regensensor wordt continu verwarmd zodat het oppervlak droog blijft. Hierdoor reageert de regensensor niet direct bij motregen, mist of dauw.
- Wanneer de lichtkoepel volledig geopend is, duurt het ongeveer een minuut vanaf het moment van bediening, voordat de lichtkoepel geheel is gesloten. Bij hevige regen kan het dus gebeuren dat er water binnenkomt voordat de lichtkoepel gesloten is.
- Het is eventueel mogelijk dat de bediening van de lichtkoepel geblokkeerd wordt als gevolg van sneeuw of ijsvorming.

## Product

- De lichtkoepel is aan te sluiten op producten met het io-homecontrol® logo.
- Elektrische producten moeten worden afgevoerd in naleving van de nationale regelgeving voor elektronisch afval en niet met het huisvuil.

- Gebruikte batterijen mogen niet worden weggegooid samen met het huisvuil, maar moeten worden weggegooid in overeenstemming met de desbetreffende nationale milieuwetgeving. Batterijen bevatten materialen die schadelijk zijn voor het milieu wanneer ze niet correct verwerkt en recycled worden.
-  Lever de batterijen in bij uw lokale inzamelingspunt.
- De verpakking kan samen met het huisvuil weggegooid worden.
- Geluidsdrukniveau:  $L_{pA} \leq 70$  dB(A).
- De afstandsbediening is gebaseerd op eenrichtings RF communicatie en is gemarkeerd met het symbool . Dit symbool kan onder de batterijklep gevonden worden.
- Radiofrequentie band: 868 MHz.
- Radiofrequentie bereik: 300 meter in vrij veld. Afhankelijk van de constructie van uw woning is het bereik binnenshuis ongeveer 30 m. Let op: Constructies met verzaaid beton, metalen plafonds, gepleisterde wanden met staal zullen dit negatief beïnvloeden.
- Verwachte levensduur van de batterijen de bedieningstafel: Tot 1 jaar.

## Onderhoud

- Bij juiste montage en gebruik, vergt de lichtkoepel een minimale hoeveelheid onderhoud.
- Onderhoud moet uitgevoerd worden in gezondheid en veiligheid overweging op de daarvoor bestemde plaatsen.
- Als het netsnoer beschadigd is, moet hij worden vervangen door gekwalificeerd personeel in overeenstemming met de nationale regelgeving.
- Aangezien vuil op de regensensor functioneringsproblemen kan veroorzaken, is het aan te bevelen de sensor één of twee keer per jaar, of wanneer nodig, met een zachte vochtige doek te reinigen.
- Vervangingsonderdelen zijn bij uw VELUX verkoopmaatschappij verkrijgbaar. Deze kunnen aangevraagd worden op basis van de gegevens die vermeld worden op het typeplaatje.
- Mocht u nog technische vragen hebben, neem dan contact op met uw VELUX verkoopmaatschappij. Zie telefoonlijst of [www.velux.com](http://www.velux.com).



io-homecontrol® biedt een geavanceerde en veilige radiotechnologie die gemakkelijk te installeren is. Producten met het io-homecontrol®-label communiceren met elkaar, wat het comfort, de veiligheid en de energiebesparing bevordert.

[www.io-homecontrol.com](http://www.io-homecontrol.com)

**A**

## De eerste configuratie

### BELANGRIJK:

De eerste configuratie moet voltooid zijn voordat u een eventueel raamdecoratieproduct gaat monteren en aansluiten.

**De volgende drie stappen moeten binnen 10 minuten voltooid zijn.**

1. Sluit de lichtkoepel aan op de hoofdstroomtoevoer.
2. Verwijder de strip van de afstandsbediening.
3. Druk op de RESET knop (1 seconde) aan de achterzijde van de afstandsbediening met een puntig object.

Het product kan nu bediend worden.

**Opmerking:** Als de 10 minuten voor deze stappen overschreden zijn, ontkoppelt u de stroomtoevoer en start u de initiële configuratieprocedure opnieuw.

**B**

## Bediening

**Toetsen voor het bedienen van de lichtkoepel** Ⓐ

⊕ OPEN of ⊖ SLUITEN

Kort drukken: De lichtkoepel opent of sluit zich volledig.

Lang drukken: De lichtkoepel loopt totdat u de knop los laat.

**Stop knop** Ⓑ

● Drukken: De lichtkoepel stopt.

**C**

## Vervangen van de batterijen

Plaats nieuwe batterijen (type AAA, 1,5 volt) zoals afgebeeld.

**D**

## Installatie van afstandsbedieningshouder

**Opmerking:** Voordat de houder op de muur gemonteerd wordt, is het aan te raden om te controleren of de afstandsbediening vanaf de gekozen positie de producten aan kan sturen.

**E**

## Vastzetten van afstandsbediening

Indien nodig kan de afstandsbediening vastgezet worden in de houder.

## Het resetten van de lichtkoepel

Verwijder voorzichtig het afdekkapje. Druk minstens 10 seconden op de testknop op de dakraamopener achter het afdekkapje. De dakraamopener zal kort heen en weer gaan. Plaats het afdekkapje terug.

## Gebruik in geval de afstandsbediening is zoekgeraakt

Verwijder voorzichtig het afdekkapje.

Druk minstens 10 seconden op de testknop op de dakraamopener achter het afdekkapje. De lichtkoepel sluit dan. Plaats het afdekkapje terug.

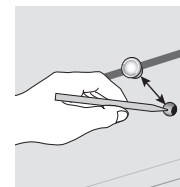
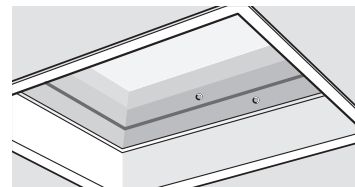

## Verklaring van overeenkomstigheid

### Volgens de Richtlijn 2006/42/EG van het Europees Parlement en de Raad

Wij verklaren hiermee dat de VELUX INTEGRA® lichtkoepel  
CVP ----- -5-- (3MX A02 + 3UR B01)

- in overeenstemming is met de Richtlijn op machines 2006/42/EG, de EMC Richtlijn 2014/30/EU, de Richtlijn voor Lage Voltage 2014/35/EU en de Richtlijn voor Radio Apparatuur 2014/53/EU, zoals geamendeerd, en
- vervaardigd is overeenkomstig de geharmoniseerde standaardisen EN 60335-1, EN 60335-2-103, EN 61558-1(2005), EN 61558-2-16, EN 300220-2(2006), EN 301489-3(2002), EN 55014-1(2006), EN 55014-2(1997), EN 55022(2010), EN 55024(2010), EN 61000-3-2(2006), EN 61000-3-3(1995) en EN 62233(2008).

De hierboven vermelde VELUX INTEGRA® lichtkoepel dient als machine beschouwd te worden, die niet eerder bediend mogen worden dan dat deze geheel volgens de instructies en richtlijnen zijn geïnstalleerd.

Het gehele systeem voldoet dan aan de noodzakelijke eisen van de Richtlijnen 2006/42/EG, 2014/30/EU, 2014/35/EU en 2014/53/EU van het Europees Parlement en de Raad, zoals geamendeerd.

De lichtkoepel voldoet ook aan de Verordening voor Bouwproducten (EU) Nr. 305/2011. Voor de prestatieverklaring bezoekt u [www.velux.com](http://www.velux.com).

VELUX A/S: .....  
(Jens Aksel Thomsen, Market Approval)

Ådalsvej 99, DK-2970 Hørsholm ..... 21-05-2015 .....

CE DoC 932861-01

## Congratulazioni per il tuo nuovo prodotto VELUX INTEGRA®!

Grazie per aver acquistato questo prodotto VELUX INTEGRA®.

Il telecomando è collaudato secondo i metodi più recenti e i requisiti più severi, ti consentirà di ottenere il massimo dai tuoi prodotti VELUX INTEGRA®.

## Contenuto

Informazioni importanti	32-33
Impostazioni iniziali	34
Azionamento	34
Sostituzione delle batterie	34
Fissaggio del supporto del telecomando	35
Fissaggio del telecomando	35
Reset della finestra	35
Azionamento in caso di smarrimento del telecomando	35
Dichiarazione di Conformità	36

## Informazioni importanti

Leggere attentamente le istruzioni prima di iniziare l'installazione. Conservare queste istruzioni per un eventuale successivo utilizzo e consegnarle ad ogni nuovo utilizzatore.

### Sicurezza



- La finestra può essere utilizzata da persone (dagli 8 anni in su) con un sufficiente livello di esperienza e conoscenza, che abbiano ricevuto istruzioni in merito all'utilizzo in sicurezza dell'unità e ai possibili pericoli ad essa correlati. La pulizia e la manutenzione non devono essere affidate ai bambini senza la supervisione di un adulto.
- I bambini non devono giocare con la finestra o il telecomando.
- Non utilizzare la finestra qualora necessiti di riparazioni o manutenzione.
- Sconnettere l'alimentazione di rete prima di iniziare qualsiasi operazione di manutenzione. Assicurarsi che l'alimentazione non possa essere inavvertitamente riconnessa.
- Prima di azionare la finestra ed i relativi prodotti elettrici assicurarsi che non possano arrecare danni a persone, cose o animali.
- Evitare di sporgersi dalla finestra con le mani o con il corpo, senza aver prima interrotto la corrente.
- Si raccomanda di posizionare il telecomando nella stessa stanza in cui sono installati sia la finestra che i prodotti elettrici.

### Funzioni

- Se il sensore pioggia si bagna, la finestra si chiude automaticamente.
- Per evitare che la finestra si chiuda in caso di pioggia leggera, nebbia o rugiada, il sensore è dotato di un elemento riscaldante in grado di mantenerne la superficie asciutta, facendo evaporare l'eventuale condensa.
- A finestra completamente aperta è necessario circa 1 minuto dal momento dell'attivazione prima che la stessa si richiuda completamente. Quindi, in caso di piogge di forte intensità, alcune gocce d'acqua potrebbero penetrare nella stanza.
- In caso di neve e/o ghiaccio, l'azionamento della finestra può essere temporaneamente impedito.

### Prodotto

- La finestra è compatibile con i prodotti recanti il logo io-homecontrol®.
- I prodotti elettrici devono essere smaltiti in conformità a quanto previsto dai regolamenti del proprio paese relativamente al materiale elettrico e non con i rifiuti domestici.

- Le batterie devono essere gettate negli appositi contenitori in conformità alle direttive ambientali nazionali vigenti. Le batterie contengono sostanze che possono essere nocive se non vengono maneggiate e riciclate correttamente.
-  Utilizza il punto di smaltimento locale se disponibile.
- L'imballo può essere smaltito assieme ai rifiuti domestici.
- Livello di pressione acustica:  $L_{pA} \leq 70$  dB(A).
- Il telecomando utilizza una comunicazione RF ad una via contrassegnata dal simbolo . Questo simbolo è presente sotto il coperchio della batteria.
- Frequenza radio: 868 MHz.
- Portata della frequenza radio: 300 m in campo libero. A seconda della tipologia costruttiva, la portata all'interno dell'abitazione è appross. di 30 m. Tuttavia, tipologie abitative in cemento armato, soffitti con metallo, muri in cartongesso con traversine d'acciaio possono ridurre la portata della trasmissione.
- Durata prevista delle batterie del telecomando: Fino a 1 anno circa.

### Manutenzione

- Se installata e utilizzata correttamente, la finestra richiede una manutenzione minima.
- Manutenzione deve essere effettuata prestando la massima attenzione alle norme di sicurezza e alla salute delle persone.
- Se il cavo è danneggiato, deve essere sostituito da una persona qualificata in conformità al regolamento nazionale.
- Lo sporco che si deposita sul sensore pioggia ne limita la sensibilità: si consiglia, pertanto, di pulirlo una o due volte l'anno con un panno morbido inumidito.
- Potete trovare i ricambi originali presso la sede VELUX locale, fornendo le informazioni riportate nell'etichetta informativa del prodotto.
- Per qualsiasi ulteriore informazione tecnica, si prega di contattare direttamente la sede VELUX locale (vedere il numero di telefono oppure consultare il sito [www.velux.com](http://www.velux.com)).



io-homecontrol® offre una avanzata tecnologia in radio frequenza sicura e facile da installare. Tutti i prodotti contraddistinti dal marchio io-homecontrol® si interfacciano automaticamente tra loro per offrire maggiore comfort, sicurezza e risparmio energetico.

[www.io-homecontrol.com](http://www.io-homecontrol.com)

**A**

## Impostazioni iniziali

### IMPORTANTE:

L'impostazione iniziale deve essere effettuato prima dell'installazione e della connessione di eventuali tende, se presenti.

**I seguenti tre passaggi devono essere completati entro 10 minuti.**

1. Collegare la finestra alla tensione di rete.
2. Rimuovere il nastro dal telecomando.
3. Premere il tasto RESET (1 secondo) sul retro del telecomando con un oggetto appuntito.

Il prodotto è ora pronto per l'uso.

**Nota:** se il processo non viene completato in 10 minuti, sconnettere la tensione di rete ed effettuare nuovamente la procedura di impostazioni iniziali.

**B**

## Azionamento

### Pulsanti <sup>Ⓐ</sup>

 APRI o  CHIUDI

Premendo e rilasciando immediatamente il pulsante prescelto, la finestra azionata raggiungerà automaticamente la posizione di completa apertura o di completa chiusura.

Tenendo invece premuto il pulsante prescelto per un tempo più lungo la finestra verrà azionata fino al rilascio del pulsante stesso.

### Pulsante <sup>Ⓑ</sup>

 Funzione di stop.

**C**

## Sostituzione delle batterie

Inserire le nuove batterie (tipo AAA, 1,5 volt) come illustrato.

**D**

## Fissaggio del supporto per telecomando

**Nota:** Prima che il supporto venga fissato al muro, si raccomanda di controllare che il telecomando sia in grado di azionare i prodotti dalla posizione prefissata.

**E**

## Fissaggio del telecomando

Se necessario il telecomando può essere fissato stabilmente al supporto.

## Reset della finestra

Rimuovi delicatamente il tappo di protezione dal telaio. Premi il tasto test sul motore del finestra dietro al tappo di protezione per almeno 10 secondi. Il motore della finestra muoverà brevemente avanti e indietro. Rimetti il tappo di protezione.

## Azionamento del telecomando in caso di smarrimento

Rimuovi delicatamente il tappo di protezione dal telaio.

Premi brevemente il tasto test sul motore del finestra dietro al tappo di protezione per chiudere la finestra. Rimetti il tappo di protezione.

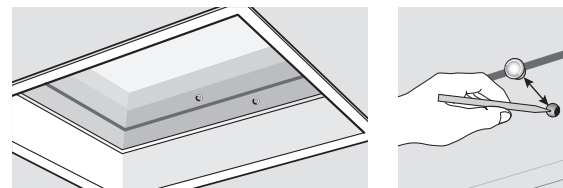

## Dichiarazione di Conformità

### Conformità alla Direttiva 2006/42/CE del Parlamento Europeo e del Consiglio

Con la presente dichiariamo che la finestra cupolino VELUX INTEGRA®  
CVP ----- -5-- (3MX A02 + 3UR B01)

- è conforme alla Direttiva dei Macchinari 2006/42/CE, alla Direttiva EMC 2014/30/UE, alla Direttiva di Bassa Tensione 2014/35/UE e alla Direttiva sulle Apparecchiature Radio 2014/53/UE e successivi emendamenti ed
- è prodotta in conformità agli standard armonizzati EN 60335-1, EN 60335-2-103, EN 61558-1(2005), EN 61558-2-16, EN 300220-2(2006), EN 301489-3(2002), EN 55014-1(2006), EN 55014-2(1997), EN 55022(2010), EN 55024(2010), EN 61000-3-2(2006), EN 61000-3-3(1995) e EN 62233(2008).

La finestra cupolino VELUX INTEGRA® sopra menzionata deve essere considerata come un macchinario, e può essere messa in funzione solo qualora siano rispettate le istruzioni ed i requisiti tecnici di montaggio.

In tal caso il sistema nel suo complesso risponde ai requisiti essenziali delle Direttive 2006/42/CE, 2014/30/UE, 2014/35/UE e 2014/53/UE del Parlamento Europeo e del Consiglio e successivi emendamenti.

La finestra cupolino ottempera anche al Regolamento dei prodotti da costruzione (UE) n. 305/2011. Per la Dichiarazione di prestazione, fare riferimento al sito [www.velux.com](http://www.velux.com).

VELUX A/S: .....  
(Jens Aksel Thomsen, Market Approval)

Ådalsvej 99, DK-2970 Hørsholm ..... 21-05-2015 .....

CE DoC 932861-01

## ¡Enhorabuena por adquirir un producto VELUX INTEGRA®!

Gracias por adquirir un producto VELUX INTEGRA®.

El mando a distancia ha sido fabricado y ensayado con los métodos más actualizados y los requerimientos más estrictos. Podrá sacarle el máximo partido a sus productos VELUX INTEGRA®.

## Contenidos

Información importante	38-39
Configuración inicial	40
Funcionamiento	40
Sustitución de baterías	40
Colocación del soporte del mando a distancia	41
Fijación del mando a distancia	41
Reiniciar la ventana	41
Accionamiento en caso de que el mando a distancia se haya perdido	41
Declaración de conformidad	42

## Información importante

Lea atentamente las instrucciones antes de comenzar la instalación. Conserve estas instrucciones para su uso posterior y entréguelas a cualquier nuevo usuario.

## Seguridad



- La ventana puede ser utilizada por personas (a partir de 8 años y nunca por menores de 8 años) con experiencia y conocimiento suficientes, si se han dado instrucciones sobre su correcto uso y se entienden los riesgos involucrados. El mantenimiento de limpieza y uso no debe ser realizado por un niño sin supervisión.
- Los niños no deben jugar con la ventana o el mando a distancia.
- No haga funcionar la ventana en caso de avería o si necesitara ajuste.
- Desconecte la corriente antes de proceder a cualquier trabajo de mantenimiento o intervención en la ventana o sus complementos. Asegúrese de que la corriente no pueda ser conectada accidentalmente.
- No haga funcionar la ventana eléctrica sin asegurarse de que puede manejarse sin riesgo de daños a bienes o de lesiones a personas o animales.
- Por su seguridad, no saque nunca a través de la ventana una mano o cualquier parte del cuerpo, sin haber desconectado la corriente.
- Se recomienda colocar el mando a distancia en la misma habitación en la que está la ventana y sus productos eléctricos.

## Funcionamiento

- Cuando el sensor de lluvia se moja, la ventana se cierra automáticamente.
- Para evitar que la ventana se cierre por causa de una lluvia fina o débil, niebla o rocío, el sensor de lluvia está calefactado, para mantener su superficie seca.
- Si la ventana está completamente abierta, se necesita aproximadamente un minuto, desde el momento de la activación, para que se cierre por completo. Por esta causa puede entrar algo de agua en la habitación en caso de lluvia intensa.
- En caso de nieve o hielo, la ventana puede bloquearse y no funcionar.

## Producto

- La ventana es compatible con los productos que tengan el logotipo io-homecontrol®.
- Los productos eléctricos deben desecharse de acuerdo con la normativa sobre productos electrónicos y no con la basura doméstica.

- Las baterías usadas no deben desecharse junto con la basura doméstica, sino que deben desecharse de acuerdo a la normativa nacional correspondiente sobre medio ambiente. Las baterías contienen sustancias que pueden ser nocivas si no se manipulan y se reciclan correctamente.
-  Si hubiere, utilice el punto de reciclaje de baterías establecido por la autoridad local.
- El embalaje puede eliminarse como basura doméstica normal.
- Nivel de presión acústica:  $L_{pA} \leq 70$  dB(A).
- El mando a distancia está basado en comunicación de RF unidireccional y está marcado con el símbolo  bajo la tapa de las baterías.
- Banda de radio frecuencia: 868 MHz.
- Alcance de la señal de radio: hasta 300 m al aire libre. Dependiendo del tipo de construcción, el alcance en interiores es de 30 m aproximadamente. Sin embargo, las construcciones de hormigón armado, los techos metálicos y las paredes enlucidas con yeso pueden reducirlo.
- Vida útil de las baterías del mando a distancia: Hasta 1 año.

## Mantenimiento

- Si la instalación y el uso son correctos, la ventana solo requiere un mantenimiento mínimo.
- El mantenimiento debe llevarse a cabo teniendo en cuenta los requisitos de salud y seguridad laborales.
- Si el cable se dañara, deberá ser sustituido por un electricista de acuerdo con la legislación vigente.
- Su funcionamiento puede verse afectado por la suciedad, por ello se recomienda limpiar el sensor de lluvia con un paño suave una o dos veces al año, o más frecuentemente si el nivel de contaminación es alto.
- Su compañía de ventas VELUX dispone de repuestos. Facilite el código de la etiqueta técnica.
- Si tiene cualquier duda técnica, contacte con su compañía de ventas VELUX, por teléfono o en [www.velux.com](http://www.velux.com).



io-homecontrol® proporciona tecnología avanzada de radio frecuencia, segura y fácil de instalar. Los productos etiquetados io-homecontrol® se comunican entre sí, mejorando el confort, la seguridad y el ahorro de energía.

[www.io-homecontrol.com](http://www.io-homecontrol.com)

## A

### Configuración inicial

#### IMPORTANTE:

La configuración inicial debe llevarse a cabo antes del montaje y conexión de la cortina, si la hubiera.

**Los siguientes tres pasos deben completarse en menos de 10 minutos.**

1. Conecte la ventana a la corriente.
2. Elimine la tira del mando a distancia.
3. Presione el botón RESET (1 segundo) de la parte de atrás del mando a distancia con un objeto puntiagudo.

El producto está listo para funcionar.

**Nota:** Si se exceden los 10 minutos en esta operación, desconecte la corriente y lleve a cabo de nuevo el procedimiento de configuración inicial.

## B

### Funcionamiento

#### Teclas para el funcionamiento de la ventana <sup>Ⓐ</sup>

⊕ ABRIR o ⊖ CERRAR

Una presión corta: La ventana se moverá hasta la posición de máxima apertura ó cierre.

Una presión prolongada: La ventana se detendrá al dejar de presionar el botón.

#### Tecla parada <sup>Ⓑ</sup>

- Una presión: La ventana se detiene.

## C

### Sustitución de baterías

Coloque las baterías nuevas (tipo AAA, 1,5 V) como se indica.

## D

### Colocación del soporte del mando a distancia

**Nota:** Antes de colocar el soporte compruebe que el mando a distancia hace funcionar los productos desde ese emplazamiento.

## E

### Fijación del mando a distancia

Si fuera necesario, el mando puede fijarse al soporte.

### Reiniciar de la ventana

Cuidadosamente mueva la tapa del soporte de la ventana. Presione como mínimo durante 10 segundos, el botón de la comprobación del motor de la ventana que está detrás de la tapa. El motor de la ventana se moverá brevemente hacia adelante y hacia atrás. Vuelva a colocar la tapa.

### Accionamiento en caso de que el mando a distancia se haya perdido

Cuidadosamente mueva la tapa del soporte de la ventana.

Presione brevemente el botón de la comprobación del motor de la ventana que está detrás de la tapa y la ventana se cerrará. Vuelva a colocar la tapa.

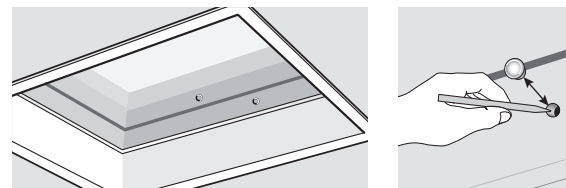



## Declaración de conformidad

### En cumplimiento de la Directiva 2006/42/CE del Parlamento Europeo y del Consejo

Por la presente declaramos que la ventana para cubierta plana VELUX INTEGRA® CVP ----- -5-- (3MX A02 + 3UR B01)

- está en conformidad con la Directiva de Maquinaria 2006/42/CE, la Directiva EMC 2014/30/UE, la Directiva de Baja Tensión 2014/35/UE y la Directiva de Equipos Radioeléctricos 2014/53/UE y sus enmiendas y
- ha sido fabricada de acuerdo con las normas armonizadas EN 60335-1, EN 60335-2-103, EN 61558-1(2005), EN 61558-2-16, EN 300220-2(2006), EN 301489-3(2002), EN 55014-1(2006), EN 55014-2(1997), EN 55022(2010), EN 55024(2010), EN 61000-3-2(2006), EN 61000-3-3(1995) y EN 62233(2008).

La ventana para cubierta plana VELUX INTEGRA® arriba mencionada deben ser considerada como una máquina, por lo que no deberá ponerse en funcionamiento hasta que se haya instalado de acuerdo con las instrucciones y los requisitos.

El sistema completo cumple con los requisitos esenciales establecidos en las Directivas 2006/42/CE, 2014/30/UE, 2014/35/UE y 2014/53/UE del Parlamento Europeo y del Consejo y sus enmiendas.

La ventana para cubierta plana también cumple con el Reglamento Europeo de Productos de Construcción (UE) No. 305/2011. Para la Declaración de Prestaciones, por favor visite [www.velux.com](http://www.velux.com).

VELUX A/S: .....  
(Jens Aksel Thomsen, Market Approval)

Ådalsvej 99, DK-2970 Hørsholm ..... 21-05-2015 .....

CE DoC 932861-01

## Čestitamo na izboru novog VELUX INTEGRA® proizvoda!

Zahvaljujemo vam na kupovini ovog VELUX INTEGRA® proizvoda.

Daljinski upravljač je proizveden i testiran u skladu sa najnovijim metodama i najstrožim zahtjevima i pomoći će vam da na najbolji način koristite svoje VELUX INTEGRA® proizvode.

### Sadržaj

Važne informacije	44-45
Početno podešavanje	46
Rukovanje	46
Zamjena baterija	46
Montiranje držača za daljinski upravljač	47
Montiranje daljinskog upravljača	47
Resetovanje prozora	47
Rukovanje u slučaju kada je daljinski upravljač izgubljen	47
Deklaracija o Saglasnosti	48

## Važne informacije

Prije ugradnje pažljivo pročitajte uputstva. Molimo da zadržite uputstva za buduću upotrebu i predate ih bilo kojem novom korisniku.

### Sigurnost

- Prozor mogu koristiti osobe (uzrasta 8 godina i starije) sa dovoljnim iskustvom i znanjem ukoliko su dobile uputstva za sigurnu upotrebu i razumiju povezane opasnosti. Čišćenje i korisničko održavanje ne smiju obavljati djeca bez nadzora.
- Djeca se ne smiju igrati sa prozorom ili daljinskim upravljačem.
- Nemojte koristiti prozor ako je potrebno da se izvrši njena popravka ili podešavanje.
- Isključiti dovod struje prije bilo kakvog održavanja ili servisiranja prozora i proizv. vezanih za njega, te se pobrinuti da se ne može slučajno uključiti.
- Prije početka korištenja osigurajte da se prozorom i njegovim električnim dodacima može rukovati bez rizika od oštećenja imovine ili povrede ljudi ili životinja.
- Za ličnu sigurnost, nikada nemojte izbaciti ruku ili tijelo kroz prozor, a da prije toga ne isključite dovod struje.
- Preporučuje se da se daljinski upravljač postavi u sobi na mjestu gdje su prozor i njegovi električni proizvodi instalirani.

### Funkcija

- Ukoliko se pokvase senzori za kišu, elektromotor automatski zatvara prozor.
- Da bi se spriječilo zatvaranje prozora u slučaju slabe kiše, magle ili rose, senzor za kišu je opremljen elementom za zagrijavanje da bi se površina održala suhom.
- Od potpuno otvorenog, trebat će otprilike jedna minuta, od početka aktiviranja, da se prozor potpuno zatvori. Zbog toga, u slučaju iznenadne kiše, voda može prodrjeti u sobu prije nego se prozor zatvori.
- U slučaju snijega i/ili leda, upravljanje prozorom može biti blokirano.

### Proizvod

- Prozor je kompatibilan sa proizvodima koji imaju io-homecontrol® logo.
- Električni proizvodi se moraju odložiti u skladu sa državnim propisima vezanim za električni otpad, a nikako sa kućnim otpadom.

- Iskorištene baterije se ne smiju odlagati zajedno sa kućnim otpadom, već se odlažu u skladu sa odgovarajućim nacionalnim propisima o zaštiti okoliša. Baterije sadrže tvari koje mogu biti štetne ukoliko se pravilno ne tretiraju i ne recikliraju.
- ✗ Koristite mjesto za odlaganje baterija koje je u nadležnosti lokalnih vlasti, ukoliko je dostupno.
- Pakiranje se može odložiti zajedno sa uobičajenim kućnim otpadom.
- Nivo zvučnog pritiska:  $L_{pA} \leq 70$  dB(A).
- Daljinski upravljač je baziran na jednosmjernoj RF komunikaciji i označen je simbolom . Ovaj simbol se može pronaći pod poklopcem za bateriju.
- Opseg radio frekvencije: 868 MHz.
- Domet radio frekvencije: 300 m otvorenog prostora. Zavisno od konstrukcije zgrade, unutarnji domet je približno 30 m. Međutim, konstrukcije sa armiranim betonom, metalni stropovi i gipsani zidovi sa čeličnim elementima mogu smanjiti domet.
- Očekivano vrijeme trajanja baterije daljinskog upravljača: Do 1 godine.

### Održavanje

- Ako je prozor pravilno ugrađen i ispravno se koristi potrebno je samo minimalno održavanje.
- Održavanje mora biti izvedeno u skladu za zahtjevima Zdravstva i Zaštite na radu.
- Ukoliko se ošteti glavni kabal, mora biti zamijenjen od strane kvalifikovanog osoblja u skladu sa državnim propisima.
- Priljevština na senzoru za kišu može uzrokovati probleme u upravljanju. Zbog toga se preporučuje čišćenje senzora za kišu mekom vlažnom krpom jednom ili dva puta godišnje ili po potrebi.
- Rezervni dijelovi su dostupni u firmi VELUX. Molimo da pružite informacije sa pločice sa podacima.
- Ukoliko imate nekih tehničkih pitanja, molimo kontaktirajte firmu VELUX, pogledajte telefonsku listu ili [www.velux.com](http://www.velux.com).



io-homecontrol® pruža naprednu i sigurnu radio tehnologiju koju je lako instalirati. Proizvodi pod markom io-homecontrol® komuniciraju jedni sa drugima, poboljšavajući udobnost, sigurnost i uštedu energije.

[www.io-homecontrol.com](http://www.io-homecontrol.com)

**A**

## Početno podešavanje

### VAŽNO:

Početno podešavanje mora se izvršiti prije namještanja i spajanja sjenila, ako je instalirano.

**Sljedeća tri koraka moraju se izvršiti u trajanju od 10 minuta.**

1. Uključite prozor u struju.
2. Odstranite traku sa daljinskog upravljača.
3. Pritisnite dugme RESET (1 sekundu) na poledini daljinskog upravljača pomoću oštrog predmeta.

Prozorom se sad može upravljati.

**Napomena:** Ako je prošlo 10 minuta, odspojite strujni priključak i ponovo izvršite postupak početnog podešavanja.

**B**

## Rukovanje

### Tipke za upravljanje prozorom <sup>Ⓐ</sup>

☞ OTVORITI ili ☚ ZATVORITI

Kratki pritisak: Prozor će se pomjeriti do položaja maksimalnog otvaranja ili zatvaranja.

Dugi pritisak: Prozor će se pomjerati dok se tipka ne oslobodi.

### Tipka stop <sup>Ⓑ</sup>

● Pritisak: Prozor se zaustavlja.

**C**

## Zamjena baterija

Umetnite nove baterije (vrsta AAA, 1,5 volti) kao što je prikazano na slici.

**D**

## Montiranje držača za daljinski upravljač

Napomena: Prije nego što se držač pričvrsti na zid, preporučuje se da provjerite da li daljinski upravljač može upravljati relevantnim proizvodima iz fiksnog položaja.

**E**

## Montiranje daljinskog upravljača

Ako je potrebno, daljinski upravljač se može pričvrstiti na držač.

## Resetovanje prozora

Pažljivo uklonite poklopac na ivici. Pritisnite testnu tipku na elektromotoru iza poklopca najmanje 10 sekundi. Elektromotor će se nakratko pomjerati naprijed-nazad. Vratite poklopac.

## Rukovanje u slučaju kada je daljinski upravljač izgubljen

Pažljivo uklonite poklopac na ivici.

Kratko pritisnite testnu tipku na upravljaču prozora iza poklopca i prozor će se zatvoriti. Vratite poklopac.

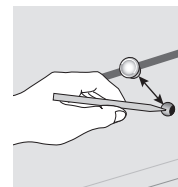
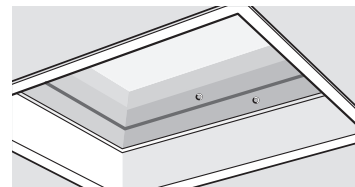

## Deklaracija o Saglasnosti

### U saglasnosti sa Direktivama Evropskog parlamenta i Vijeća Evrope 2006/42/EZ

Mi ovim izjavljujemo da je VELUX INTEGRA® prozor za ravni krov CVP ----- 5-- (3MX A02 + 3UR B01)

- u saglasnosti sa Direktivom o strojevima 2006/42/EZ, Direktivom o elektromagnetskoj kompatibilnosti 2014/30/EU, Direktivom za niski napon 2014/35/EU i Direktivom o radijskoj opremi 2014/53/EU i njihovim amandmanima i
- proizveden u saglasnosti sa usklađenim standardima EN 60335-1, EN 60335-2-103, EN 61558-1(2005), EN 61558-2-16, EN 300220-2(2006), EN 301489-3(2002), EN 55014-1(2006), EN 55014-2(1997), EN 55022(2010), EN 55024(2010), EN 61000-3-2(2006), EN 61000-3-3(1995) i EN 62233(2008).

Gore pomenuti VELUX INTEGRA® prozor za ravni krov smatra se strojem koji ne smije biti pušten u pogon dok ne bude ugrađen u skladu sa uputstvima i zahtjevima.

Tada će cijeli sistem zadovoljavati osnovne zahtjeve Direktiva Evropskog parlamenta i Vijeća Evrope 2006/42/EZ, 2014/30/EU, 2014/35/EU i 2014/53/EU, i njihovim amandmanima.

Prozor za ravni krov takođe zadovoljava zahtjeve Propisa o građevinskim proizvodima (EU) br. 305/2011.

VELUX A/S: .....  
(Jens Aksel Thomsen, Market Approval)

Ådalsvej 99, DK-2970 Hørsholm ..... 21-05-2015 .....

CE DoC 932861-01

## Поздравления за вашата нова покупка на продукт VELUX INTEGRA®!

Благодарим ви, че закупихте този продукт VELUX INTEGRA®.

Дистанционно управление е произведен и тестван в съответствие с найновите методи и най-стриктните изисквания и ще ви помогне да използвате оптимално своите продукти VELUX INTEGRA®.

## Съдържание

Важна информация	50-51
Първоначална настройка	52
Оперирани	52
Смяна на батерии	52
Инсталиране на държач за дистанционното управление	53
Инсталиране на дистанционното управление	53
Нулиране на прозорец	53
Оперирани в случай на изгубено дистанционно управление	53
Декларация за съответствие	54

## Важна информация

Прочетете внимателно инструкциите преди монтаж. Съхранявайте инструкциите за бъдещо използване и ги предавайте на всеки нов потребител.

### Безопасност

- Прозорецът може да се използва от лица (на възраст 8 години и повече) с достатъчно опит и познания, ако са били инструктирани относно използването му по безопасен начин и разбират свързаните с това опасности. Почистването и поддръжката от потребителя не трябва да се извършват от деца, ненаблюдавани от възрастни.
- Не трябва да се допуска деца да играят с прозореца или с дистанционното управление.
- Не привеждайте в движение прозореца, ако е необходима поправка или регулация.
- Преди да започнете работа по поддръжка или сервиз на прозореца и продуктите, свързани към него, изключете основното захранване от мрежата и се уверете, че не е възможно да бъде включено неволно.
- Преди включване осигурете безопасното използване на прозореца и електрическите аксесоари без рискове от евентуално повреждане на собственост или нараняване на хора или животни.
- За лична безопасност, никога не показвайте ръката или тялото си през прозореца, без предварително да сте изключили захранването от мрежата.
- Препоръчва се дистанционното управление да се държи в стаята, където са инсталирани прозорецът и електрическите продукти.

### Работа

- В случай че сензорът за дъжд се намокри, електромоторът автоматично затваря прозореца.
- Ако вали съвсем лек дъжд, има мъгла или роса, и желаете прозорецът да не се затваря, сензорът за дъжд е оборудван с модул за затопляне, който поддържа повърхността суха.
- Необходима е до една минута от времето за активиране, за да се затвори прозорецът от напълно отворено положение. Затова, ако внезапно завали дъжд, е възможно вода да навлезе в стаята, преди да се затвори прозорецът.
- При сняг и/или заледяване действието на прозореца може да бъде блокирано.

### Продукт

- Прозорецът е съвместим с продукти, носещи логото io-homecontrol®.
- Електрическите продукти трябва да се депонират в съответствие с националните разпоредби за депониране на електронни отпадъци, а не като битови отпадъци.

- Използваните батерии не трябва да бъдат депонирани заедно с битовите отпадъци, а съгласно съответните разпоредби за опазване на околната среда. Батериите съдържат вещества, които могат да бъдат опасни, ако не бъдат третирани и рециклирани правилно.
- ✗ Където са достъпни, използвайте пунктове за депониране на батерии на местните власти.
- Опаковката може да бъде депонирана като обикновен битов отпадък.
- Ниво на звуково налягане:  $L_{pA} \leq 70$  dB(A).
- Дистанционното управление е базирано на еднопосочна радиочестотна комуникация и е обозначено със знака . Знакът е поставен под капака за батериите.
- Радиочестотна лента: 868 MHz.
- Радиочестотен обхват: 300 м свободен обхват. В зависимост от конструкцията на сградата, обхватът в затворени помещения е приблизително 30 м. Въпреки това конструкции от железобетон, метални тавани и гипсови стени с метални елементи е възможно да намалят обхвата.
- Очакван живот на батерията на дистанционното управление: До 1 г.

### Поддръжка

- Ако се монтира и използва правилно, прозорецът изисква съвсем малко поддръжка.
- При поддръжка трябва да вземете под внимание изискванията за безопасност и сигурност.
- В случай че основният кабел е повреден, той трябва да бъде сменен от квалифициран персонал в съответствие с националните разпоредби.
- Замърсявания по сензора за дъжд могат да предизвикат проблеми при експлоатация на прозореца. Затова се препоръчва почистване на сензора за дъжд с мека влажна кърпа един-два пъти годишно или когато е необходимо.
- Резервни части могат да бъдат доставени чрез търговското представителство на VELUX. За целта цитирайте данните от прикачената обозначителна табелка.
- В случай че имате технически въпроси, моля, свържете се с търговското представителство на VELUX на посочените телефони или [www.velux.com](http://www.velux.com).



io-homecontrol® осигурява модерни и сигурни радио технологии, които са лесни за инсталиране. Продуктите, с надпис io-homecontrol® осигуряват взаимна комуникация, като подобряват комфорта, сигурността и икономите на енергия.

[www.io-homecontrol.com](http://www.io-homecontrol.com)

**A**

## Първоначална настройка

### ВАЖНО:

Първоначалната настройка трябва да се извърши преди поставяне и свързване на щори, ако са предвидени.

**Следващите три стъпки трябва да бъдат извършени в рамките на 10 минути.**

1. Свържете прозореца към основното захранване.
2. Отстранете лентата от дистанционното управление.
3. Натиснете бутона RESET (в продължение на 1 секунда) на задния панел на дистанционното управление с тънък предмет.

Сега прозорецът може да се експлоатира.

**Забележка:** Ако времето от 10 минути бъде надвишено, прекъснете основното захранване и изпълнете отново процедурата по първоначална настройка.

**B**

## Оперирание

### Бутони за задействане на прозореца **A**

 ОТВАРЯНЕ или  ЗАТВАРЯНЕ

Кратко натискане: Прозорецът ще се придвижи до максималната позиция на отваряне или затваряне.

Продължително натискане: Прозорецът ще се движи, докато клавишът не бъде пуснат.

### Бутон стоп **B**

 Натискане: Прозорецът спира.

**C**

## Смяна на батерии

Поставете нови батерии (тип AAA, 1,5 волта), както е показано.

**D**

## Инсталиране на държач за дистанционното управление

**Забележка:** Преди да монтирате държача на стената, препоръчва се да проверите дали дистанционното управление може да работи със съответния продукт от фиксираната позиция.

**E**

## Инсталиране на дистанционното управление

Ако е необходимо, дистанционното управление може да бъде закрепено към държача.

## Нулиране на прозорец

Внимателно махнете капака на купола. Натиснете тест бутона на механизма на прозореца зад капака за най-малко 10 секунди. Механизмът на прозореца ще се задвижи за кратко напред и назад. Поставете обратно капака.

## Оперирание в случай на изгубено дистанционно управление

Внимателно махнете капака на купола.

Натиснете тест бутона за кратко на електромотора зад капака и прозорецът се затваря. Поставете обратно капака.

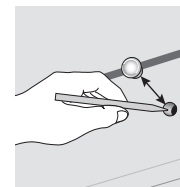
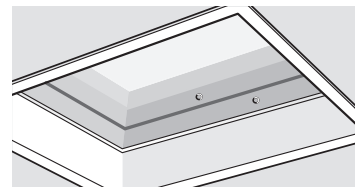

## Декларация за съответствие

### В съответствие с Директива на Съвета и Европейския парламент 2006/42/ЕО

С долното декларираме, че покривният прозорец за плосък покрив CVP VELUX INTEGRA® ----- -5--- (3MX A02 + 3UR B01)

- е в съответствие с Директива "Машини" 2006/42/ЕО, EMC Директива 2014/30/ЕС, Директива за ниското напрежение 2014/35/ЕС и Директива за радиооборудване 2014/53/ЕС съгласно измененията и
- съгласно измененията, и е произведен в съответствие с хармонизираните стандарти EN 60335-1, EN 60335-2-103, EN 61558-1(2005), EN 61558-2-16, EN 300220-2(2006), EN 301489-3(2002), EN 55014-1(2006), EN 55014-2(1997), EN 55022(2010), EN 55024(2010), EN 61000-3-2(2006), EN 61000-3-3(1995) и EN 62233(2008).

Горепосоченият прозорец за плосък покрив VELUX INTEGRA® се счита за машина, която не бива да се пуска в употреба, преди да бъде монтиран в съответствие с инструкциите и изискванията.

Тогава цялостната система отговаря на основните изисквания на Директиви 2006/42/ЕО, 2014/30/ЕС, 2014/35/ЕС и 2014/53/ЕС на Европейския парламент и Съвета съгласно измененията.

Прозорецът за плосък покрив отговаря също на Регламента за строителни продукти (ЕС) № 305/2011. За Декларацията за експлоатационни показатели моля, посетете [www.velux.com](http://www.velux.com).

VELUX A/S: .....  
(Jens Aksel Thomsen, Market Approval)

Ådalsvej 99, DK-2970 Hørsholm ..... 21-05-2015 .....

CE DoC 932861-01

## Blahopřejeme k vašemu novému výrobku VELUX INTEGRA®!

Děkujeme, že jste si koupili výrobek VELUX INTEGRA®.

Dálkový ovladač je vyroben a testován v souladu s nejnovějšími postupy a nejpřísnějšími požadavky a pomůže vám z vašich výrobků VELUX INTEGRA® vytěžit maximum.

## Obsah

Důležité informace	56-57
Počáteční nastavení	58
Ovládání	58
Výměna baterií	58
Upevnění držáku pro dálkový ovladač	59
Upevnění dálkového ovladače	59
Resetování okna	59
Ovládání v případě, pokud byl dálkový ovladač ztracen	59
Prohlášení o shodě	60

## Důležité informace

Před instalací si pečlivě prostudujte celý návod. Uchvejte návod pro budoucí vyhledávání informací a předejte ho případnému novému uživateli.

## Bezpečnost

- Okno mohou používat osoby (ve věku 8 let a starší) s dostatkem zkušeností a znalostí, které byly proškoleny ohledně jeho bezpečného používání a poučeny o možných nebezpečích. Čištění a údržbu nesmí provádět děti bez dozoru.
- Nedovolte dětem, aby si hrály s oknem nebo s dálkovým ovladačem.
- Pokud je potřeba okno opravit nebo seřídít, s oknem nemanipulujte.
- Před započetím veškeré údržby nebo servisní práce na okně a napojených výrobcích odpojte napájení ze sítě a ujistěte se, že nemůže být znovu náhodně zapojeno.
- Před započetím ovládání se ujistěte, že okno s elektrickými komponenty může být a je ovládáno bez rizika poškození majetku nebo zranění osob a zvířat.
- V zájmu osobní bezpečnosti nikdy neponechávejte ruce nebo tělo vykloněné z okna, aniž byste předtím vypnuli napájení.
- Doporučujeme umístit dálkový ovladač v místnosti, kde bylo okno s elektrickými komponenty instalováno.



## Funkce

- Pokud dešťový senzor navlhne, motorická jednotka automaticky zavře okno.
- Abyste předešli uzavírání okna při velmi jemném/slabém dešti, mlze nebo rose, je dešťový senzor vybaven topným tělískem pro udržení suchého povrchu.
- Maximálně otevřené okno se uzavře do jedné minuty od aktivace. Z tohoto důvodu se v případě náhlého deště může voda dostat do místnosti ještě před zavřením okna.
- V případě sněhu nebo ledu může být ovládání okna zablokováno.

## Výrobek

- Okno je kompatibilní s výrobky označenými logem io-homecontrol®.
- Elektrické výrobky musí být likvidovány v souladu s národními směnicemi pro elektrický odpad a ne s domovním odpadem.
- Použitě baterie nesmí být likvidovány společně s domovním odpadem, ale musí být s nimi naloženo v souladu s příslušnými předpisy týkajícími se životního prostředí.

Baterie obsahují látky, které mohou být při neopatrném zacházení a nesprávném recyklování škodlivé.

-  K likvidaci baterií použijte sběrné místo k tomu určené.
- Obal může být likvidován společně s běžným domovním odpadem.
- Hladina akustického tlaku:  $L_{pA} \leq 70$  dB(A).
- Dálkový ovladač je založen na jednosměrné RF komunikaci a označen symbolem . Tento symbol může být nalezen pod krytem baterie.
- Pásmo radiové frekvence: 868 MHz.
- Dosah radiového signálu: 300 m volné plochy. V závislosti na konstrukci stavby je vnitřní dosah přibližně 30 m. Nicméně konstrukce z vyztuženého betonu, kovové stropy a sádrokartonové konstrukce s ocelovými výztuhami mohou tento dosah omezovat.
- Očekávaná životnost baterie dálkového ovladače: až 1 rok.

## Údržba

- Pokud je okno nainstalováno a používáno správným způsobem, vyžaduje pouze minimální údržbu.
- Údržba musí být prováděna na základě předpisů pro ochranu zdraví a bezpečnosti práce.
- Pokud je poškozen přírodní kabel, musí být vyměněn kvalifikovanou osobou podle platných předpisů.
- Nečistota na dešťovém senzoru může způsobit problémy s ovládáním. Proto doporučujeme čistit dešťový senzor pomocí jemného navlhčeného hadříku jednou nebo dvakrát za rok nebo v případě potřeby.
- Náhradní díly jsou k dispozici u prodejců výrobků VELUX. Při komunikaci nahleďte informace z identifikačního štítku.
- V případě dalších technických dotazů prosím kontaktujte společnost VELUX, viz telefonní seznam nebo [www.velux.com](http://www.velux.com).



io-homecontrol® je označením moderní a bezpečné rádiové technologie, jejíž další předností je nenáročná instalace. Všechny výrobky s označením io-homecontrol® dokážou navzájem komunikovat, což přispívá k pohodlí, bezpečnosti a úsporám energie jejich uživatelů.

[www.io-homecontrol.com](http://www.io-homecontrol.com)



## A

### Počáteční nastavení

#### DŮLEŽITÉ:

Počáteční nastavení musí být provedeno před případnou instalací a připojením rolety.

**Následující tři kroky musí být dokončeny do 10 minut.**

1. Zapojte okno k hlavnímu zdroji.
2. Sundejte proužek z dálkového ovladače.
3. Pomocí špičatého předmětu stiskněte tlačítko RESET (na 1 sekundu) na zadní straně dálkového ovladače.

Okno může být nyní ovládáno.

**Poznámka:** Pokud přesáhnete 10 minut, odpojte napájení ze sítě a zopakujte počáteční nastavení.

## B

### Ovládání

#### Tlačítka na ovládání okna <sup>Ⓐ</sup>

☺ OTEVŘÍT nebo ☹ ZAVŘÍT

Krátký stisk: Okno dojede do pozice maximálního otevření nebo zavření.

Dlouhý stisk: Okno pojede pouze tak dlouho, dokud je tlačítko stisknuté.

#### Stop tlačítko <sup>Ⓑ</sup>

● Stisk: Okno zastaví.

## C

### Výměna baterií

Vložte nové baterie (typ AAA, 1,5 voltu), jak je znázorněno.

## D

### Upevnění držáku na dálkový ovladač

**Poznámka:** Zkontrolujte, zda může dálkový ovladač ovládat příslušné výrobky z vybrané pozice před tím, než je upevněn do držáku.

## E

### Upevnění dálkového ovladače

Pokud je potřeba, může být dálkový ovladač do držáku usazen napevno.

### Resetování okna

Opatrně odstraňte krycí uzávěr na zvedacím rámu. Stiskněte zkušební tlačítko na motorické jednotce za krycím uzávěrem na dobu alespoň 10 sekund. Motorická jednotka se krátce pohne tam a zpět. Nasadte zpět krycí uzávěr.

### Ovládání v případě, pokud byl dálkový ovladač ztracen

Opatrně odstraňte krycí uzávěr na zvedacím rámu.

Stiskněte krátce zkušební tlačítko na motorické jednotce za krycím uzávěrem a zavřete okno. Nasadte zpět krycí uzávěr.

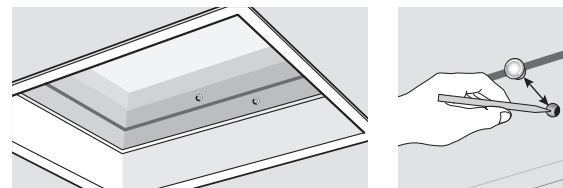

## Prohlášení o shodě

### V souladu se Směrnicí Evropského parlamentu a Rady 2006/42/ES

Tímto prohlašujeme, že střešní okno pro ploché střechy VELUX INTEGRA® CVP ----- 5-- (3MX A02 + 3UR B01)

- je v souladu se směrnicí o strojních zařízeních 2006/42/ES, směrnicí EMC o elektromagnetické kompatibilitě 2014/30/EU, směrnicí pro elektrická zařízení nízkého napětí 2014/35/EU a směrnicí o rádiových zařízeních 2014/53/EU v pozdějších zněních a
- bylo vyrobeno podle harmonizovaných norem EN 60335-1, EN 60335-2-103, EN 61558-1(2005), EN 61558-2-16, EN 300220-2(2006), EN 301489-3(2002), EN 55014-1(2006), EN 55014-2(1997), EN 55022(2010), EN 55024(2010), EN 61000-3-2(2006), EN 61000-3-3(1995) a EN 62233(2008).

Výše uvedené střešní okno pro ploché střechy VELUX INTEGRA® je považováno za zařízení, které nemá být uvedeno do provozu, pokud nebylo instalováno v souladu s montážním návodem a požadavky.

Celý systém je pak v souladu se základními požadavky Směrnic Evropského parlamentu a Rady 2006/42/ES, 2014/30/EU, 2014/35/EU a 2014/53/EU v pozdějších zněních.

Střešní okno pro ploché střechy splňuje také požadavky Nařízení o stavebních výrobcích (EU) č. 305/2011. Prohlášení o vlastnostech naleznete na [www.velux.com](http://www.velux.com).

VELUX A/S: .....  
(Jens Aksel Thomsen, Market Approval)

Ådalsvej 99, DK-2970 Hørsholm ..... 21-05-2015 .....

CE DoC 932861-01

## Õnnitleme teid VELUX INTEGRA® toote hankimise puhul!

Täname teid VELUX INTEGRA® ostmise eest.

Kaugjuhtimispuult on toodetud ja katsetatud uusimate meetodite ja ran-geimate nõuete kohaselt ning aitab teil VELUX INTEGRA® tooteid parimal viisil kasutada.

## Sisukord

Tähtis informatsioon	62-63
Algne seadistus	64
Operatsioonid	64
Patareide vahetamine	64
Kaugjuhtimispuuldi hoidiku paigaldamine	65
Kaugjuhtimispuuldi paigaldamine	65
Akna lähtestamine	65
Tegevus juhul, kui kaugjuhtimispuult on kadunud	65
Vastavusdeklaratsioon	66

## Tähtis informatsioon

Tutvuge enne paigaldamist põhjalikult kasutusjuhendiga. Palun hoidke juhend alles ja edastage see ka uutele kasutajatele.

## Ohutus

- Akent võivad kasutada isikud (alates 8. eluaastast), kellel on piisavalt kogemusi ja teadmisi ning keda on juhendatud seda ohutult kasutama. Puhastamise ja kasutajahooldusega ei tohi tegeleda lapsed ilma juhendamiseta.
- Lapsed ei tohi akna ega kaugjuhtimispuuldiga mängida.
- Ärge kasutage akent, kui see vajab remonti või reguleerimist.
- Enne akna ja selle osade hooldus- või teenindustöid eemaldage toitejuhe vooluvõrgust ja kindlustage, et seda ei ühendataks kogemata.
- Enne kasutamist veenduge, et elektrilist akent saaks kasutada ning kasutatakse vara kahjustamata ja inimesi või loomi vigastamata.
- Enda ohutuse tagamiseks ärge kunagi asetage enne toitejuhtme lahutamist kätt või muud kehaosa aknast välja.
- Soovitav on hoida kaugjuhtimispuuldi ruumis, kuhu on paigaldatud aken ja selle elektrilised osad.

## Töötamine

- Kui vihmaandur saab märjaks, suleb aknamootor automaatselt akna.
- Et vältida akna sulgumist väga peene/hõrga vihma, udu või kaste korral, on vihmaandur varustatud kütteleemendiga, et hoida selle pinda kuivana.
- Täielikult avatud akna täieliku sulgumiseni läheb aktiveerimisest kuni üks minut. Seetõttu võib äkilise vihma korral siseneda vesi ruumi enne, kui aken sulgub.
- Lume ja/või jää korral võib akna toimimine olla takistatud.

## Toode

- Aken sobib kasutamiseks koos io-homecontrol®-i logo kandvate toodetega.
- Elektriseadmete kasutusest kõrvaldamiseks tuleb järgida elektroonilistele jäätmetele kehtivaid riiklikke eeskirju ja mitte asetada neid olmeprahi hulka.
- Kasutatud patareisid ei tohi visata olmejäätmete hulka. Kasutatud patareid tuleb käidelda kooskõlas riigis kehtivate keskkonnanõuetega. Patareid sisaldavad aineid,

mis võivad patareide mittenõuetekohase käitlemise ja ringlussevõtu korral olla ohtlikud.

- ⚠️ Võimalusel viige kasutatud patareid patareide kogumispunkti.
- Pakendi võib asetada olmeprahi hulka.
- Heliisolatsiooni tase:  $L_{pA} \leq 70$  dB(A).
- Kaugjuhtimispuuldi põhineb ühesuunalisel RF-kommunikatsioonil (raadiosagedussignaali) ja on tähistatud sümboliga . Sümbol asub patarei kaane all.
- Raadio sagedusala: 868 MHz.
- Raadio leviulatus: 300 m lagedal alal. Sisetingimustes on leviulatus olenevalt ehituse konstruktsioonist umbes 30 m. Raudbetoonist konstruktsioonid, metall-laed ja teraselementidega kipsseinad võivad seda ulatust vähendada.
- Kaugjuhtimispuuldi patarei eeldatav kasutusiga: kuni 1 aasta.

## Hooldus

- Õige paigalduse ja kasutamise korral vajab aken üksnes minimaalselt hooldust.
- Hooldustöid tuleb teha töötervishoiu ja -ohutuse nõuete kohaselt.
- Kui toitejuhe on kahjustatud, tuleb see riiklike eeskirjade kohaselt lasta kvalifitseeritud töölistel välja vahetada.
- Vihmaanduril olev mustus võib põhjustada talitlusprobleeme. Seetõttu on soovitatav puhastada vihmaandur pehme niiske lapiga kord või kaks aastast või vastavalt vajadusele.
- Varuosad on saadaval VELUXi müügiesinduses. Palun vaadake andmeplaadil olevat informatsiooni.
- Tehniliste küsimuste korral võtke ühendust VELUXi müügiesindusega, vaadake telefoninumbrite loetelu või külastage aadressi [www.velux.com](http://www.velux.com).



io-homecontrol® toodab arenenud ja turvalist raadiotehnoloogiat, mida on kerge paigaldada. io-homecontrol® märgiga tooted kommunikeeruvad omavahel, parandades mugavust, turvalisust ja energia kokkuhoidu.

[www.io-homecontrol.com](http://www.io-homecontrol.com)

**A**

## Algne seadistus

### OLULINE!

Algne seadistus tuleb teha enne ükskõik millise kardina paigaldamist ja ühendamist.

### Järgmised kolm etappi tuleb teha 10 minuti jooksul.

1. Ühendage aken elektrivarustussüsteemi.
2. Eemaldage kaugjuhtimispuldilt riba.
3. Vajutage teravaotsalise esemega kaugjuhtimispuldi taga olevat RESET-nuppu (1 sekund).

Akent saab nüüd käitada.

**Märkus.** Kui mööda läheb rohkem kui 10 minutit, lahutage toitejuhe ja tehke algne seadistus uuesti.

**B**

## Operatsioonid

### Klahvid akna **A** juhtimiseks

☉ AVA või ☾ SULGE

Lühike vajutus: aken liigub maksimaalsesse avanemis- või sulgemisasendisse.

Pikk vajutus: aken liigub ainult nii kaua, kuni nupp lastakse lahti.

### Stoppklahv **B**

● Vajutage: aken peatub.

**C**

## Patareide vahetamine

Sisestage uued patareid (AAA, 1,5 volti) nii, nagu näidatud.

**D**

## Kaugjuhtimispuldi hoidiku paigaldamine

Märkus. Enne kaugjuhtimispuldi hoidikusse kinnitamist kontrollige, et selle abil saab soovitud asukohast juhtida kõiki vajalikke tooteid.

**E**

## Kaugjuhtimispuldi paigaldamine

Vajaduse korral saab kaugjuhtimispuldi kinnitada hoidikusse.

## Akna lähtestamine

Eemaldage raamiilt hoolikalt aknamootori kate. Vajutage katte all olevat aknamootori kontrollnuppu vähemalt 10 sekundit. Aknamootor liigub lühidalt edasi-tagasi. Paigaldage kate tagasi.

## Tegevus juhul, kui kaugjuhtimispult on kadunud

Eemaldage raamiilt hoolikalt aknamootori kate.

Vajutage lühidalt katte all olevat aknamootori kontrollnuppu ja aken sulgub. Paigaldage kate tagasi.

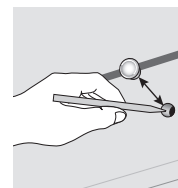
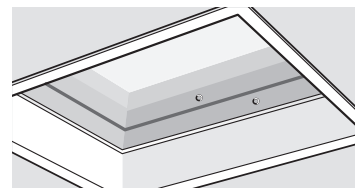

## Vastavusdeklaratsioon

### Lähtudes Euroopa Parlamendi ja nõukogu direktiivist 2006/42/EÜ

Kinnitame käesolevaga, et VELUX INTEGRA® lamekatuse aknad  
CVP ----- 5-- (3MX A02 + 3UR B01)

- on vastavuses masinadirektiivi 2006/42/EÜ, elektromagnetilise ühilduvuse direktiivi 2014/30/EL, madalpingedirektiivi 2014/35/EL ja raadioseadmete direktiivi 2014/53/EL kehtivate versioonidega ja
- on toodetud kooskõlas ühtlustatud standarditega EN 60335-1, EN 60335-2-103, EN 61558-1(2005), EN 61558-2-16, EN 300220-2(2006), EN 301489-3(2002), EN 55014-1(2006), EN 55014-2(1997), EN 55022(2010), EN 55024(2010), EN 61000-3-2(2006), EN 61000-3-3(1995) ja EN 62233(2008).

Eelmainitud VELUX INTEGRA® lamekatuse akent tuleb käsitleda kui masinat, mida ei tohi kasutusele võtta enne, kui see on juhendi ja nõuete kohaselt paigaldatud.

Kogu süsteem vastab Euroopa Parlamendi ja nõukogu direktiivide 2006/42/EÜ, 2014/30/EL, 2014/35/EL ja 2014/53/EL kehtivate versioonide põhilistele nõuetele.

Lamekatuse aken on samuti kooskõlas ehitustoodete määрусega (EL) nr 305/2011. Toimivusdeklaratsioon on toodud aadressil [www.velux.com](http://www.velux.com).

VELUX A/S: .....  
(Jens Aksel Thomsen, Market Approval)

Ådalsvej 99, DK-2970 Hørsholm ..... 21-05-2015 .....

CE DoC 932861-01

## Čestitamo na izboru novog VELUX INTEGRA® proizvoda!

Zahvaljujemo vam na kupnji ovog VELUX INTEGRA® proizvoda.

Daljinski upravljač proizveden je i ispitan u skladu s najnovijim metodama i najstrožim zahtjevima i pomoći će vam da dobijete najviše od svojih VELUX INTEGRA® proizvoda.

### Sadržaj

Važne informacije	68-69
Početno podešavanje	70
Upravljanje	70
Zamjena baterija	70
Postavljanje držača za daljinski upravljač	71
Postavljanje daljinskog upravljača	71
Ponovno postavljanje prozora	71
Upravljanje u slučaju gubitka daljinskog upravljača	71
Izjava o sukladnosti	72

## Važne informacije

Prije ugradnje pažljivo pročitajte upute. Sačuvajte upute za buduće potrebe te ih predajte eventualnom novom korisniku.

## Sigurnost

- Prozor smiju koristiti osobe (od 8. godine starosti) koje imaju dovoljno iskustva i znanja i koje su upućene u sigurnu upotrebu jedinice i moguće opasnosti. Djeca ne smiju bez nadzora obavljati čišćenje i održavanje.
- Djeca se ne smiju igrati s prozorom ili daljinskim upravljačem.
- Prozor ne upotrebljavajte ako ga treba popraviti ili prilagoditi.
- Onemogućite dovod struje iz naponske mreže prije bilo kakvog održavanja ili servisa prozora i proizvoda spojenih na prozor. Spriječite mogućnost ponovnog slučajnog uključivanja.
- Prije početka upotrebe osigurajte da se prozorom i njegovom električnom opremom može upravljati bez rizika od oštećenja imovine ili povrede ljudi ili životinja.
- Za osobnu sigurnost nikada ne stavljajte ruku ili tijelo kroz prozor, a da prethodno niste onemogućili dovod struje do prozora iz naponske mreže.
- Preporučuje se da se daljinski upravljač postavi u prostoriju u kojoj je ugrađen prozor i njegova električna oprema.

## Funkcioniranje

- U slučaju kiše senzor za kišu signalizirat će elektromotoru da automatski zatvori prozor.
- Kako bi se spriječilo zatvaranje prozora u slučaju slabe kiše, magle ili rose, senzor za kišu opremljen je elementom za zagrijavanje kako bi se površina održala suhom.
- Prijelaz prozora iz potpuno otvorene u potpuno zatvorenu poziciju traje do jedne minute od trenutka aktivacije. Zato kod iznenadne kiše, voda može prodrijeti u prostoriju prije nego se prozor zatvori.
- U slučaju snijega i/ili leda upravljanje prozorom može biti blokirano.

## Proizvod

- Prozor kompatibilan je s proizvodima označenima io-homecontrol® logotipom.
- Električni proizvodi se moraju odložiti u skladu s lokalnim propisima o električnom otpadu, a nikako s kućnim otpadom.

- Istrošene baterije ne smiju se odložiti zajedno s kućanskim otpadom, već se moraju odložiti u skladu s važećim nacionalnim propisima o zaštiti okoliša. Baterije sadrže tvari koje mogu biti štetne ako se njima neispravno rukuje ili ih se neispravno reciklira.
- ✂ Koristite najbliže odlagalište istrošenih baterija gdje god je to moguće.
- Ambalažu možete odložiti zajedno s uobičajenim kućnim otpadom.
- Razina zvučnog tlaka:  $L_{\text{pA}} \leq 70$  dB(A).
- Daljinski upravljač temelji se na jednosmjernoj RF (radiofrekvencijskoj) komunikaciji i označen je simbolom . Ovaj se simbol može pronaći pod poklopcem za bateriju.
- Opseg radio frekvencije: 868 MHz.
- Domet radio frekvencije: 300 m otvorenog prostora. Ovisno o konstrukciji zgrade, unutarnji je domet približno 30 m. Međutim, armirano betonske konstrukcije, metalni stropovi i žbukani zidovi s čeličnim ojačanjima mogu ograničiti domet.
- Očekivano vrijeme trajanja baterije daljinskog upravljača: do 1 godine.

## Održavanje

- Ako ga se pravilno ugradi i koristi, prozor zahtijeva samo minimalno održavanje.
- Održavanje se provodi u skladu s pravilnikom o zaštiti na radu.
- Ako dođe do oštećenja električnog kabela, mora ga zamijeniti kvalificirano osoblje u skladu s lokalnim propisima.
- Prljavština na senzoru za kišu može uzrokovati probleme u upravljanju. Zbog toga se preporučuje čišćenje senzora za kišu mekom vlažnom tkaninom jednom ili dvaput godišnje, ili po potrebi.
- Rezervni dijelovi dostupni su u vašoj tvrtki VELUX. Prilikom predaje zahtijeva za servis pročitajte šifru proizvoda s pločice.
- Za sva tehnička pitanja kontaktirajte svoju tvrtku VELUX, pogledajte popis telefonskih brojeva ili posjetite web-mjesto [www.velux.com](http://www.velux.com).



io-homecontrol® pruža naprednu i sigurnu radio tehnologiju koju je lako ugraditi. Proizvodi označeni logotipom io-homecontrol® međusobno komuniciraju, osiguravaju udobnost, sigurnost i uštedu energije.

[www.io-homecontrol.com](http://www.io-homecontrol.com)

**A**

## Početno podešavanje

### VAŽNO:

Početno podešavanje mora se izvršiti prije bilo kakvog postavljanja ili priključivanja sjenila.

**Sljedeća tri koraka moraju biti završena u roku od 10 minuta.**

1. Spojite prozor s dovodom struje.
2. Skinite traku s daljinskog upravljača.
3. Pritisnite tipku RESET (na 1 sekundu) na poledini daljinskog upravljača predmetom s oštrim vrhom.

Sada možete početi upravljati prozorom.

**Napomena:** Ako prođe više od 10 minuta, isključite dovod struje i ponovno izvršite postupak početnog podešavanja.

**B**

## Upravljanje

### Tipke za upravljanje prozorom **A**

 OTVORI/GORE ili  ZATVORI/DOLJE

Kratki pritisak: Prozor će se potpuno otvoriti ili zatvoriti.

Dugi pritisak: Prozor će se pomicati sve dok je pritisnuta tipka.

### Tipka za zaustavljanje **B**

 Pritisak: Prozor se zaustavlja.

**C**

## Zamjena baterija

Umetnite nove baterije (vrsta AAA, 1,5 V) u daljinski upravljač kako je prikazano.

**D**

## Postavljanje držača za daljinski upravljač

**Napomena:** prije no postavite držač na zid, preporučujemo vam da provjerite može li daljinski upravljač upravljati odgovarajućim proizvodima iz pričvršćenog položaja.

**E**

## Postavljanje daljinskog upravljača

Po potrebi, daljinski upravljač možete pričvrstiti za držač.

## Ponovno postavljanje prozora

Pažljivo skinite pokrovnu kapu s podkonstrukcije. Testnu tipku koja se nalazi na elektromotoru iza pokrovne kape držite pritisnuto najmanje 10 sekundi. Elektromotor će se nakratko pomicati naprijed-natrag. Vratite pokrovnu kapu na mjesto.

## Upravljanje u slučaju gubitka daljinskog upravljača

Pažljivo skinite pokrovnu kapu s podkonstrukcije.

Nakratko pritisnite testnu tipku na elektromotoru iza pokrovne kape i prozor će se zatvoriti. Vratite pokrovnu kapu na mjesto.

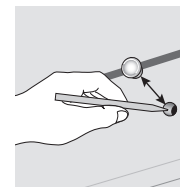
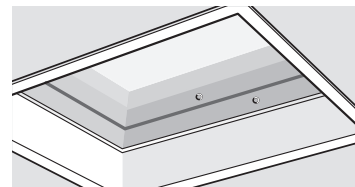

## Izjava o sukladnosti

### Sukladno s Direktivom 2006/42/EZ Europskog parlamenta i Vijeća

Ovime izjavljujemo da je VELUX INTEGRA® prozor za ravni krov s kupolom CVP ----- -5-- (3MX A02 + 3UR B01)

- sukladan Direktivi o sigurnosti strojeva 2006/42/EZ, Direktivi o elektromagnetskoj kompatibilnosti EMC 2014/30/EU, Direktivi o niskom naponu 2014/35/EU i Direktivi o radio opremi 2014/53/EU te odgovarajućim izmjenama i
- proizveden sukladno harmoniziranim standardima EN 60335-1, EN 60335-2-103, EN 61558-1(2005), EN 61558-2-16, EN 300220-2(2006), EN 301489-3(2002), EN 55014-1(2006), EN 55014-2(1997), EN 55022(2010), EN 55024(2010), EN 61000-3-2(2006), EN 61000-3-3(1995) i EN 62233(2008).

Gore navedeni VELUX INTEGRA® prozor za ravni krov s kupolom smatra se strojem koji se ne bi trebao pustiti u uporabu dok se ne postavi sukladno uputama i zahtjevima.

Cijeli je sustav potom sukladan s osnovnim zahtjevima Direktiva 2006/42/EZ, 2014/30/EU, 2014/35/EU i 2014/53/EU Europskog parlamenta i Vijeća te odgovarajućim izmjenama.

Prozor za ravni krov s kupolom ispunjava i zahtjeve Uredbe o građevnim proizvodima (EU) br. 305/2011. Izjavu o svojstvima naći ćete na web-mjestu [www.velux.com](http://www.velux.com).

VELUX A/S: .....  
(Jens Aksel Thomsen, Market Approval)

Ådalsvej 99, DK-2970 Hørsholm ..... 21-05-2015 .....

CE DoC 932861-01

## Apsveicam Jūs ar jaunā VELUX INTEGRA® produkta iegādi

Pateicamies, ka iegādājāties šo VELUX INTEGRA® produktu.

Tālvadības pults ir ražota un testēta atbilstīgi jaunākajām metodēm un stingrākajām prasībām, un palīdzēs VELUX INTEGRA® produktu lietošanā.

### Satura rādītājs

Svarīga informācija	74-75
Sākotnējā iestatīšana	76
Vadība	76
Bateriju nomaiņa	76
Tālvadības pults turētāja uzstādīšana	77
Tālvadības pults uzstādīšana	77
Loga atiestatīšana	77
Vadība, ja esat pazaudējis tālvadības pulti	77
Atbilstības deklarācija	78



## Svarīga informācija

Pirms uzstādīšanas rūpīgi izlasiet instrukcijas. Lūdzu, saglabājiet šos norādījumus turpmākai lietošanai. Vajadzības gadījumā nododiet šos norādījumus jaunajam lietotājam.

### Drošība

- Logu drīkst izmantot cilvēki (8 gadus veci un vecāki), kuriem ir pietiekama pieredze un zināšanas, ja viņi ir saņēmuši instrukcijas par tā drošu lietošanu un saprot iespējamos riskus. Tīrīšanu un lietotāja apkopi bērni nedrīkst veikt nepieskatīti.
- Bērni nedrīkst spēlēties ar logu vai tālvadības pulti.
- Bojātu vai nepareizi noregulētu logu nedrīkst lietot.
- Pirms loga apkopes vai servisa darbu uzsākšanas atvienojiet tīkla strāvas padevi logam un tam uzstādītajām elektroierīcēm un nodrošiniet, lai tā nejauci netiktu ieslēgta.
- Pirms produkta darbināšanas nodrošiniet, lai logs un tā elektroierīces neradītu īpašuma bojājumu vai cilvēku/dzīvnieku traumu risku.
- Personiskās drošības dēļ aizliegts izbāzt pa logu rokas vai izlikties pa logu, ja nav atslēgta strāvas padeve no tīkla.
- Ieteicams novietot tālvadības pulti tajā telpā, kurā atrodas logs un tā elektroierīces.



### Funkcija

- Ja lietus sensors uztver mitrumu, elektromotors automātiski aizver logu.
- Lai novērstu loga aizvēšanu sīka/meliela lietus, nelielas miglas vai rasas gadījumā, lietus sensors ir aprīkots ar sildelementu, kas nodrošina sausas virsmas saglabāšanu.
- Lai pilnīgi aizvērtu logu, kad tas ir pilnībā atvērts, nepieciešama apmēram viena minūte no aktivizēšanas brīža. Tādējādi pēkšņa lietus gadījumā lietus ūdens var iekļūt telpā pirms loga aizvēšanas.
- Sniega un/vai ledus gadījumā iespējama loga darbināšanas mehānisma nobloķēšanās.

### Produkts

- Logs ir savietojams lietošanai ar produktiem, kas ir marķēti ar io-homecontrol® logo.
- Elektroierīces pēc kalpošanas laika beigām jānodod atkritumos saskaņā ar

nacionālajiem nolietoto elektronisko ierīču iznīcināšanas normatīviem, nevis kopā ar māsaiņniecības atkritumiem.

- Lūdzam izlietotās baterijas neizmest sadzīves atkritumos, bet šķirot un utilizēt saskaņā ar nacionālajām vides uzraudzības un aizsardzības regulām. Baterijas satur ķīmiskas vielas, kas var būt kaitīgas, ja ar tām rīkojas nepareizi vai nepareizi nodod pārstrādei.
-  Izmantojiet izlietoto bateriju nodošanas punktus.
- Iesaiņojumu drīkst izmest atkritumos kopā ar parastajiem māsaiņniecības atkritumiem.
- Skaņas spiediena līmenis:  $L_{pA} \leq 70$  dB(A).
- Tālvadības pults darbības pamatā ir vienvirziena radiolīnijas RF komunikācija, kura apzīmēta ar simbolu . Šis marķējums atrodas zem bateriju atvēruma vāciņa.
- Radiofrekvences josla: 868 MHz.
- Radiofrekvences diapazons: 300 m ārpus telpām. Atkarībā no ēkas konstrukcijas telpās diapazons ir apmēram 30 m. Tomēr ēkās ar dzelzsbetona, metāla griestiem un ģipša sienām ar tērauda konstrukcijas elementiem diapazons var samazināties.
- Paredzamais tālvadības pults baterijas kalpošanas ilgums: līdz 1 gadam.

### Apkope

- Ja logs ir uzstādīts un ekspluatēts pareizi, tam nepieciešama minimāla apkope.
- Apkope jāveic saskaņā ar Veselības un Darba drošības prasībām.
- Bojātu elektrības vadu drīkst nomainīt tikai kvalificēts elektriķis, kas ievēro nacionālo normatīvu prasības.
- Uz lietus sensora sakrājušies netīrumi var radīt sensora darbības traucējumus. Tāpēc ieteicams vienu vai divas reizes gadā vai tad, kad tas nepieciešams, notīrīt lietus sensoru ar mitru audumu.
- Rezerves daļas var iegādāties VELUX pārstāvniecībā. Lūdzu, paziņojiet datus no parametru plāksnītes.
- Ja Jums rodas tehniska rakstura jautājumi, sazinieties ar VELUX pārstāvniecību vai apmeklējiet interneta mājas lapu [www.velux.com](http://www.velux.com).



io-homecontrol® ir mūsdienīgas, drošas un viegli uzstādāmas radiotehnoloģijas iekārtas. Ar io-homecontrol® marķētie produkti ir savietojami cits ar citu, kas paaugstina komfortu, drošību un nodrošina energoresursu ekonomiju.

[www.io-homecontrol.com](http://www.io-homecontrol.com)

## A

### Sākotnējā iestatīšana

#### SVARĪGI!

Sākotnējā iestatīšana jāveic pirms žalūzijas uzstādīšanas un pieslēgšanas, ja tā ir paredzēta.

**Nākamie trīs soļi jāpabeidz 10 minūšu laikā.**

1. Pievienojiet logu strāvas padevei.
2. Noņemiet tālvadības pults sloksni.
3. Ar asu priekšmetu tālvadības pults aizmugurē (1 sekunde) nospiediet RESET pogu.

Logu tagad var lietot.

**Piezīme.** Ja darbība tiek veikta ilgāk nekā 10 minūtes, atvienojiet strāvas padevi un vēlreiz veiciet sākotnējās iestatīšanas procedūru.

## B

### Vadība

#### Loga darbināšanas taustiņi <sup>Ⓐ</sup>

⊕ ATVĒRT vai ⊖ AIZVĒRT

Īslaicīga taustiņa nospiešana: logs pārvietojas līdz pilnīgi atvērtai vai aizvērtai pozīcijai.

Ilgstoša taustiņa nospiešana: logs pārvietojas līdz brīdim, kad pogu atlaiž.

#### Stop taustiņš <sup>Ⓑ</sup>

● Nospiediet: logs apstājas.

## C

### Bateriju nomaiņa

Ievietojiet jaunās baterijas (AAA tipa, 1,5 volti), kā parādīts attēlā.

## D

### Tālvadības pults turētāja uzstādīšana

**Piezīme.** Pirms turētāja nostiprināšanas pie sienas ieteicams pārbaudīt, vai no šīs pozīcijas attiecīgos produktus iespējams darbināt ar tālvadības pulti.

## E

### Tālvadības pults uzstādīšana

Ja nepieciešams, tālvadības pulti var nostiprināt turētājā.

### Loga atiestatīšana

Uzmanīgi noņemiet pārsega aizbāzni no apmales. Vismaz 10 sekundes turiet nospiešu elektromotora testa pogu, kas atrodas aiz pārsega aizbāžņa. Elektromotors īsu laiku darbosies turp un atpakaļ. Uzstādiet vietā pārsega aizbāzni.

### Vadība, ja esat pazaudējis tālvadības pulti

Uzmanīgi noņemiet pārsega aizbāzni no apmales.

Īsi nospiediet testa pogu, kas atrodas aiz noņemtā pārsega aizbāžņa uz elektromotora, un logs aizvērsies. Uzstādiet vietā pārsega aizbāzni.

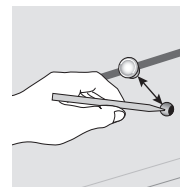
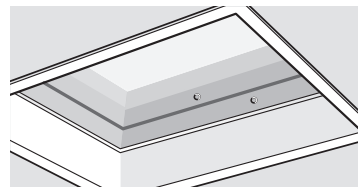

## Atbilstības deklarācija

### Saskaņā ar Eiropas Parlamenta un Padomes direktīvu 2006/42/EK

Mēs ar šo deklarējam, ka VELUX INTEGRA® virsgaismas logs  
CVP ----- -5-- (3MX A02 + 3UR B01)

- atbilst Mehānisko iekārtu direktīvas 2006/42/EK, Elektromagnētiskās saderības direktīvas 2014/30/ES, Zemsprieguma direktīvas 2014/35/ES un Radioiekārtu direktīvas 2014/53/ES noteikumiem ar jaunākajiem grozījumiem un
- izstrādājuma ražošanā ir ievēroti harmonizētie standarti EN 60335-1, EN 60335-2-103, EN 61558-1(2005), EN 61558-2-16, EN 300220-2(2006), EN 301489-3(2002), EN 55014-1(2006), EN 55014-2(1997), EN 55022(2010), EN 55024(2010), EN 61000-3-2(2006), EN 61000-3-3(1995) un EN 62233(2008).

Iepriekš minētais VELUX INTEGRA® virsgaismas logs ir uzskatāms par mehānismu, kuru aizliegts ekspluatēt, ja tas nav uzstādīts atbilstīgi instrukcijām un prasībām.

Gala sistēma atbilst pamatprasībām, kas noteiktas ar Eiropas Parlamenta un Padomes direktīvām 2006/42/EK, 2014/30/ES, 2014/35/ES un 2014/53/ES ar jaunākajiem grozījumiem.

Virsgaismas logs atbilst arī būvizrādājumu regulas (ES) Nr. 305/2011 prasībām. Eksploatācijas īpašību deklarāciju skatiet tīmekļa vietnē [www.velux.com](http://www.velux.com).

VELUX A/S: .....  
(Jens Aksel Thomsen, Market Approval)

Ådalsvej 99, DK-2970 Hørsholm ..... 21-05-2015 .....

CE DoC 932861-01

## Sveikiname įsigijus naują VELUX INTEGRA® gaminį!

Dėkojame, kad įsigijote šį VELUX INTEGRA® gaminį.

Nuotolinio valdymo pultas yra pagamintas ir išbandytas pagal naujausius metodus ir laikantis griežčiausių reikalavimų, jis padės kuo veiksmingiau išnaudoti VELUX INTEGRA® gaminius.

## Turinys

Svarbi informacija	80-81
Pradinis nustatymas	82
Valdymas	82
Baterijų keitimas	82
Nuotolinio valdymo pulto laikiklio pritvirtinimas	83
Nuotolinio valdymo pulto pritvirtinimas	83
Lango atstatymas į pradinę būseną	83
Valdymas pametus nuotolinio valdymo pultą	83
Atitikties deklaracija	84

## Svarbi informacija

Prieš montuodami atidžiai perskaitykite instrukciją. Prašom išsisaugoti instrukcijas, kad galėtumėte jomis pasinaudoti vėliau, ir perduokite jas kiekvienam naujam naudotojui.

## Sauga

- Langą gali naudoti asmenys (nuo 8 metų ir vyresni), turintys pakankamai patirties ir žinių, jeigu jiems buvo pateiktos jo saugaus naudojimo instrukcijos ir jie supranta susijusius pavojus. Neprižiūrimi vaikai negali atlikti valymo ir naudotojo priežiūros darbų.
- Vaikai negali žaisti su langu arba nuotolinio valdymo pultu.
- Nenaudokite lango, jei jį reikia pataisyti ar sureguliuoti.
- Prieš atlikdami lango ir su juo susijusių gaminį priežiūros arba techninio aptarnavimo darbus, išjunkite maitinimo tiekimą ir užtikrinkite, kad tuo laiku maitinimas neįsijungtų.
- Prieš pradėdami eksploatuoti gaminį įsitikinkite, ar langą ir jo elektros įrenginius galima eksploatuoti, nerizikuojant sugadinti turtą arba sužaloti žmones ar gyvūnus.
- Asmeninės saugos tikslais niekada nepersisverkite ir neiškiškite rankos pro langą, prieš tai neišjungę maitinimo tiekimo.
- Nuotolinio valdymo pultą patariama laikyti kambaryje, kuriame sumontuotas langas ir jo elektros įrenginiai.

## Veikimas

- Jeigu lietaus jutiklis sušlampa, lango valdiklis jį automatiškai uždaro.
- Kad langas neužsivertų silpnai lyjant ar dulkiant, taip pat dėl rūko ar rasos, prie lietaus jutiklio yra pritaisytas šildymo elementas, išlaikantis paviršių sausą.
- Jeigu langas buvo iki galo atvertas, įjungus funkciją užverti, užtruks iki vienos minutės, kol jis bus visiškai užvertas. Todėl, jeigu netikėtai užklumpa lietus, prieš užsiveriant langui į kambarį gali patekti vandens.
- Sningant ar apledėjus lango valdymas gali būti užblokuotas.

## Gaminys

- Langas yra suderinamas su gaminiais, turinčiais io-homecontrol® logotipą.

- Elektros gaminiai turi būti išmetami vadovaujantis šalies reikalavimais, reglamentuojančiais elektroninių atliekų utilizavimą; šių atliekų negalima išmesti kartu su buitinėmis atliekomis.
- Panaudotų baterijų negalima išmesti kartu su buitinėmis atliekomis. Utilizuokite jas pagal galiojančius šalyje atliekų tvarkymo reikalavimus. Baterijų sudėtyje esančios medžiagos gali būti pavojingos, jeigu baterijos naudojamos ar utilizuojamos netaisyklingai.
- ⚠ Jeigu įmanoma, panaudotas baterijas pristatykite į atliekų surinkimo punktą.
- Pakuotės gali būti išmetamos kartu su komunalinėmis atliekomis.
- Garso slėgio (triukšmo) lygis:  $L_{pA} \leq 70$  dB(A).
- Nuotolinio valdymo pulto veikimas yra pagrįstas vienkrypčiu radijo dažnių ryšiu ir yra pažymėtas simboliu  $\overleftarrow{\text{FR}}$ . Šis simbolis galima rasti po baterijų dangteliu.
- Radijo dažnių juosta: 868 MHz.
- Radijo dažnių veikimo diapazonas: 300 m tuščiam lauke. Priklausomai nuo pastato konstrukcijos, veikimo diapazonas viduje yra apie 30 m. Tačiau, jeigu pastato konstrukcijos pagamintos iš gelžbetonio, lubos – metalinės arba gipso sienos su metaliniais įtvaisais, šis diapazonas gali sumažėti.
- Numatomas nuotolinio valdymo pulto baterijos naudojimo laikas: iki 1 metų.

## Priežiūra

- Tinkamai sumontavus ir naudojant, langui reikia tik minimalios priežiūros.
- Priežiūra turi atitikti sveikatos ir darbo saugos reikalavimus.
- Jeigu maitinimo tinklo kabelis yra pažeistas, jį turi pakeisti kvalifikuoti darbininkai, laikydamiesi šalies reikalavimų.
- Ant lietaus jutiklio esantis purvas gali sutrikdyti jutiklio darbą. Todėl kartą ar du kartus per metus arba pagal poreikį yra rekomenduojama išvalyti lietaus jutiklį minkštu drėgnu audeklu.
- Atsargines dalis galima gauti VELUX kompanijoje. Prašome suteikti informaciją, nurodytą duomenų plokštelėje.
- Jeigu turite kokių nors techninių klausimų, kreipkitės į VELUX kompaniją, žiūrėkite telefonų sąrašą arba [www.velux.com](http://www.velux.com).



io-homecontrol® tiekia pažangią ir saugią radijo technologiją, kurią yra lengva sumontuoti. io-homecontrol® ženklu pažymėti gaminiai yra suderinami vienas su kitu, taip yra patogiau, saugiau ir sutaupoma energijos.

[www.io-homecontrol.com](http://www.io-homecontrol.com)

**A**

## Pradinis nustatymas

### SVARBU:

Prieš montuojant arba prijungiant užuolaidėlę, reikia atlikti pradinį nustatymą.

### Kitus tris etapus reikia baigti per 10 minučių.

1. Prijunkite lango maitinimo tiekimą.
2. Nuimkite juostelę nuo nuotolinio valdymo pulto.
3. Smailiu daiktu paspauskite (1 sekundę) nuotolinio valdymo pulto galinėje pusėje esantį RESET mygtuką.

Dabar langą galite naudoti.

**Pastaba:** jei nespėsite atlikti per 10 minučių, atjunkite maitinimo tiekimą ir iš naujo atlikite pradinio nustatymo procedūrą.

**B**

## Valdymas

### Lango **A** valdymo klavišai

⊖ ATVERTI arba ⊕ UŽVERTI

Trumpas paspaudimas: langas atsidarys ar užsidarys iki galutinės padėties.

Ilgas paspaudimas: langas veiks tol, kol bus nuspaustas mygtukas.

### Sustabdymo klavišas **B**

● Paspaudimas: langas sustoja.

**C**

## Baterijų keitimas

Įdėkite naujas baterijas (AAA tipo, 1,5 V) kaip parodyta.

**D**

## Nuotolinio valdymo pulto laikiklio pritvirtinimas

**Pastaba:** prieš pritvirtindami laikiklį prie sienos, patikrinkite, ar nuotolinio valdymo pultu iš tokios padėties galima valdyti atitinkamus gaminius.

**E**

## Nuotolinio valdymo pulto pritvirtinimas

Jeigu reikia, nuotolinio valdymo pultą prie laikiklio galima pritvirtinti.

## Lango atstatymas į pradinę būseną

Nuo kupolinio lango atsargiai nuimkite dangtelį. Paspauskite ir bent 10 sekundžių palaikykite paspaustą lango valdiklio testo mygtuką, esantį už dangtelio. Lango valdiklis trumpai pajudės pirmyn ir atgal. Uždėkite dangtelį.

## Valdymas pametus nuotolinio valdymo pultą

Nuo kupolinio lango atsargiai nuimkite dangtelį.

Trumpai paspauskite ant lango valdiklio, po dangteliu, esantį testo mygtuką – langas užsidarys. Uždėkite dangtelį.

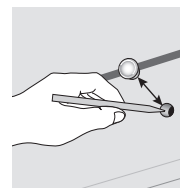
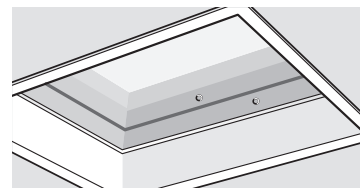

## Atitikties deklaracija

### Pagal Europos Parlamento ir Tarybos direktyvą 2006/42/EB

Mes patvirtiname, kad VELUX INTEGRA® langai plokščiam stogui CVP ----- -5-- (3MX A02 + 3UR B01)

- atitinka mašinų direktyvą 2006/42/EB, EMS direktyvą 2014/30/ES, Žemų įtampų įrenginių direktyvą 2014/35/ES ir Radijo įrenginių direktyvą 2014/53/ES bei jų pataisas ir
- buvo pagaminta vadovaujantis suderintais standartais EN 60335-1, EN 60335-2-103, EN 61558-1(2005), EN 61558-2-16, EN 300220-2(2006), EN 301489-3(2002), EN 55014-1(2006), EN 55014-2(1997), EN 55022(2010), EN 55024(2010), EN 61000-3-2(2006), EN 61000-3-3(1995) ir EN 62233(2008).

Pirmiau minėti VELUX INTEGRA® langai plokščiam stogui yra laikomi įrenginiu, kuris negali būti pradėtas naudoti, kol nėra sumontuotas pagal instrukcijas ir reikalavimus.

Visa sistema tuomet atitinka pagrindinius Europos Parlamento ir Tarybos direktyvų 2006/42/EB, 2014/35/ES, 2014/30/ES ir 2014/53/ES su pataisomis reikalavimus.

Langai plokščiam stogui taip pat atitinka Statybos produktų reglamento (ES) Nr. 305/2011 reikalavimus. Eksploatacinių savybių deklaraciją žr. svetainėje [www.velux.com](http://www.velux.com).

VELUX A/S: .....  
(Jens Aksel Thomsen, Market Approval)

Ådalsvej 99, DK-2970 Hørsholm ..... 21-05-2015 .....

CE DoC 932861-01

## Gratulálunk az új VELUX INTEGRA® termékéhez!

Köszönjük, hogy megvásárolta ezt a VELUX INTEGRA® terméket.

A legújabb módszerekkel, a legszigorúbb követelményeknek megfelelően gyártott és tesztelt távirányító maximális mértékben kiaknázzhatja a VELUX INTEGRA® termékek lehetőségeit.

### Tartalom

Fontos tudnivalók	86-87
Kezdeti beállítás	88
Működtetés	88
Elemek cseréje	88
A távirányító tartójának rögzítése	89
A távirányító rögzítése	89
Ablak alaphelyzetbe állítása	89
Működtetés, ha nincs kéznél a távirányító	89
Megfelelőségi nyilatkozat	90

## Fontos tudnivalók

A beépítés előtt figyelmesen olvassa el a tájékoztatót. Tartsa meg az útmutatót, és adja oda az új felhasználóknak is.

## Biztonság

- Az ablakot megfelelő tapasztalattal és ismeretekkel rendelkező (legalább 8 éves) személyek használhatják, ha tájékoztatást kaptak a biztonságos használatáról, és tisztában vannak a fennálló veszélyekkel. A tisztítást és karbantartást nem szabad felügyelet nélküli gyermekeknek végezniük.
- Gyerekeknek nem szabad az ablakkal és a távirányítóval játszaniuk.
- Ne használja az ablakot, amennyiben az javításra vagy beállításra szorul.
- Az ablakot áramtalanítani kell karbantartás vagy szervizmunka, illetve a beszerelt termékek szervizelése előtt, és gondoskodni kell arról, hogy az a munkálatok ideje alatt ne kerülhessen áram alá.
- Használat előtt győződjön meg arról, hogy az elektromos termékekkel felszerelt ablak működtethető anélkül, hogy bárminemű kár keletkezne az épületben, vagy az bármi módon sérülést okozna embereknek vagy állatoknak.
- Személyes biztonsága érdekében ne hajljon ki az ablakon a berendezés áramtalanítása előtt.
- Ajánlatos a távirányítót abban a helyiségben tartani, ahol az ablak és elektromos elemei találhatóak.



## Funkciók

- Amikor az esőérzékelő nedves lesz, az ablakműködtető automatikusan bezárja az ablakot.
- Az esőérzékelő tartalmaz egy fűtőelemet a felszín szárazon tartásához, így az ablak szemerkélő esőben, ködszítálás vagy harmat esetén nem csukódik be.
- A teljesen nyitott állapotból körülbelül egy percig tart a teljesen csukott állapotba állítás. Hirtelen lezúduló eső esetén így előfordulhat, hogy az ablak bezáródása előtt víz folyik a helyiségbe.
- Hó és/vagy jég esetén előfordul, hogy az ablak nem működtethető.

## Termék

- Az ablak kompatibilis az io-homecontrol® emblémával ellátott termékekkel.
- A leselejtezett elektromos termékeket az elektromos hulladékra vonatkozó helyi

szabályozásoknak megfelelően kell kezelni, nem dobhatók a háztartási hulladékok közé.

- Hulladékká vált elemet (ill. akkumulátort) háztartási szemétkébe dobni tilos! Ártalmatlanítását a vonatkozó hazai környezetvédelmi jogszabályoknak megfelelően kell végezni. Károsanyag-tartalma miatt megfelelően kell kezelni és újrahasznosítani.
-  A hulladékká vált elemet (ill. akkumulátort) kijelölt hatósági gyűjtőponton helyezüek el.
- A csomagolás normál háztartási hulladékként kezelhető.
- Hangnyomásszint:  $L_{pA} \leq 70$  dB(A).
- A távirányító működése egyirányú RF (rádiófrekvenciás) kommunikáción alapul, és  jelzéssel van ellátva. A jelzés az elemfedő lap alatt található.
- Rádiófrekvencia-sáv: 868 MHz.
- A rádiófrekvencia hatótávolsága: 300 m (szabad térben). Az épület konstrukciójától függően a beltéri hatótávolság kb. 30 m. Beton épületelemek, fémmennyezetek, valamint acélelemeket tartalmazó gipszkarton falak mérsékelhetik ezt a távolságot.
- A távirányító elemeinek várható élettartama: max. 1 év.

## Karbantartás

- A megfelelően felszerelt és rendeltetésszerűen működtetett ablak minimális karbantartás igényel.
- A karbantartási munkálatok során be kell tartani a munkavédelmi előírásokat.
- Ha a főkábel megsérül, a helyi szabályozásnak megfelelően minősített szakemberrel kell kicseréltetni.
- Az esőérzékelőn lerakódó szennyeződések zavart okozhatnak a működésben. Évente egyszer-kétszer, vagy igény szerint ajánlatos puha, nedves ruhával letörölni az esőérzékelőt.
- Pótalkatrészeket a VELUX cég helyi értékesítőjénél igényelhet. Ehhez adja meg az adatként szereplő információkat.
- Technikai kérdések esetén lépjen kapcsolatba a VELUX értékesítő vállalattal, telefonszámok a listában vagy a [www.velux.com](http://www.velux.com) honlapon találhatóak.



Az io-homecontrol® fejlett és biztonságos rádiófrekvenciájú technológia, melynek egyszerű a telepítése. Az io-homecontrol® emblémával ellátott termékek képesek kommunikálni egymással, növelik a komfortot, biztonságosak és energiatakarékosak.

[www.io-homecontrol.com](http://www.io-homecontrol.com)

**A**

## Kezdeti beállítások

### FONTOS!

A kezdeti beállítást az esetleges árnyékolók/rolók felszerelése és csatlakoztatása előtt végre kell hajtani.

### A következő három lépést 10 percen belül kell végrehajtani.

1. Csatlakoztassa az ablakot az elektromos hálózatba.
2. Távolítsa el a biztonsági szalagot a távirányítóról.
3. Nyomja be a RESET gombot (1 másodperc) a távirányító hátoldalán egy hegyes végű tárggyal.

A termék ezek után működtethető.

**Megjegyzés:** Ha túllépi a 10 percet, akkor szüntesse meg a hálózati tápellátást, és hajtsa végre újra a kezdeti beállítást.

**B**

## Működtetés

### Gombok az ablak működtetéséhez <sup>(A)</sup>

 Nyitás vagy  Bezárás

Rövid lenyomás: Az ablak teljesen nyitott, illetve zárt helyzetbe áll.

Hosszan tartott lenyomás: Az ablak a gomb felengedéséig nyílik, illetve záródik.

### Leállítás gomb <sup>(B)</sup>

- Lenyomás: Az ablak megáll.

**C**

## Elemek cseréje

Az ábra szerint illesszen be új elemeket (AAA típus, 1,5 volt).

**D**

## A távirányító tartójának rögzítése

**Megjegyzés:** A tartó felrögzítése előtt ajánlott kipróbálni, hogy a távirányító a rögzített pozícióból is működteti-e az adott terméket.

**E**

## A távirányító rögzítése

Igény esetén a távirányító a tartóhoz rögzíthető.

## Ablak alaphelyzetbe állítása

Óvatosan vegye le a takarólapot a keretről. Nyomja le az ablakmozgató motor tesztgombját a takarólap alatt legalább 10 másodpercre. Az ablakmozgató motor rövid időre működésbe lép, oda-vissza mozdulva. Illessze vissza a takarólapot.

## Működtetés, ha nincs kéznél a távirányító

Óvatosan vegye le a takarólapot a keretről.

Nyomja le az ablakmozgató motor tesztgombját a takarólap alatt, és az ablak bezáródik. Illessze vissza a takarólapot.

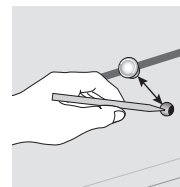
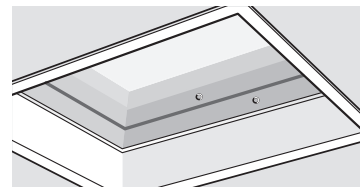



## Megfelelőségi nyilatkozat

### Az Európai Parlament és a Tanács 2006/42/EK irányelve szerint

Ezúton kijelentjük, hogy a VELUX INTEGRA® CVP ----- -5-- (3MX A02 + 3UR B01) felülvilágító kupola

- megfelel a gépekről szóló 2006/42/EK, az elektromágneses összeférhetőségről szóló 2014/30/EU, a kisfeszültségű berendezések forgalmazásáról szóló 2014/35/EU és a rádióberendezések forgalmazásáról szóló 2014/53/EU irányelvekben (az irányelvek módosításait is figyelembe véve) és
- gyártása megfelel a következő harmonizált szabványoknak: EN 60335-1, EN 60335-2-103, EN 61558-1(2005), EN 61558-2-16, EN 300220-2(2006), EN 301489-3(2002), EN 55014-1(2006), EN 55014-2(1997), EN 55022(2010), EN 55024(2010), EN 61000-3-2(2006), EN 61000-3-3(1995) és EN 62233(2008).

A fent említett VELUX INTEGRA® felülvilágító kupola gépnek minősül, amelyet kizárólag az utasításoknak és a követelményeknek megfelelő telepítés után szabad üzembe helyezni.

A teljes rendszer így megfelel az Európai Parlament és a Tanács következő irányelvei alapvető követelményeinek (az irányelvek módosításait is figyelembe véve): 2006/42/EK, 2014/30/EU, 2014/35/EU és 2014/53/EU.

A felülvilágító kupola az építési termékekről szóló 305/2011. számú EU-rendeletnek is megfelel. A teljesítménynyilatkozat megtalálható a [www.velux.com](http://www.velux.com) címen.

VELUX A/S: .....  
(Jens Aksel Thomsen, Market Approval)

Ådalsvej 99, DK-2970 Hørsholm ..... 21-05-2015 .....

CE DoC 932861-01

## Gratulerer med ditt nye VELUX INTEGRA® produkt!

Takk for at du valgte dette VELUX INTEGRA® produktet.

Fjernkontrollen er produsert og testet etter de nyeste metoder og strengeste krav. Det vil hjelpe deg å få mest mulig glede av dine VELUX INTEGRA® produkter.

## Innhold

Viktig informasjon	92-93
Startprosedyre	94
Betjening	94
Utskifting av batterier	94
Montering av holder til fjernkontroll	95
Fastmontering av fjernkontroll	95
Nullstill fjernkontroll	95
Betjening hvis fjernkontrollen er borte	95
Samsvarserklæring	96

## Viktig informasjon

Les hele veiledningen grundig før montering. Oppbevar veiledningen til senere bruk og gi den videre til en evt. ny bruker.



- Vinduet kan brukes av personer (fra 8 år og oppover) med tilstrekkelig erfaring og viten hvis de har fått veiledning i hvordan det brukes sikkert, og forstår farene som er involvert. Rengjøring og vedlikehold får ikke foretas av barn som ikke er under oppsyn.
- Barn må ikke leke med vinduet eller fjernkontrollen.
- Vinduet må ikke betjenes hvis reparasjon eller justering er nødvendig.
- Ved vedlikehold og service av vinduet og tilhørende produkter skal nettspenningen være frakoblet, og det skal sikres at den ikke uten videre kan tilkobles igjen.
- Vinduet og tilhørende produkter bør kun betjenes når brukeren har sikret seg at dette kan skje uten risiko for personer, dyr eller gjenstander.
- Stikk aldri en hånd eller lignende ut av vinduet før nettspenningen er frakoblet.
- Det anbefales å plassere en fjernkontroll i det rommet hvor vinduet og tilhørende produkter er montert.

## Funksjon

- Vinduer med regnsensor lukkes automatisk når regnsensoren blir våt.
- For at vinduet ikke skal lukke på grunn av lett nedbør/yr, tåke eller dugg, er regnsensoren forsynt med et varmelement som holder overflaten tørt.
- Når vinduet står helt åpent, tar det ca. et minutt fra aktiveringstidspunktet til det er helt lukket. Ved kraftig slagregn kan det derfor rekke å komme vann inn før vinduet er lukket.
- Snø eller is kan forhindre betjening av vinduet.

## Produkt

- Vinduet er kompatibelt med produkter med io-homecontrol® logoen.
- Elektriske produkter må ikke kastes sammen med husholdningsavfall, men skal avhendes i henhold til nasjonale regler for elektronisk avfall.
- Brukte batterier skal kastes i overensstemmelse med gjeldende nasjonale miljøforskrifter. Batterier inneholder stoffer som kan være skadelige hvis de ikke håndteres og resirkuleres korrekt.

-  Bruk egnede miljøstasjoner for batteriinnsamling.
- Emballasjen kan kastes sammen med alminnelig husholdningsavfall.
- Lydtrykksnivå:  $L_{pA} \leq 70$  dB(A).
- Fjernkontrollen er basert på enveis RF (radiofrekvens) kommunikasjon og merket med symbolet  Dette symbolet er vist under batteridekset.
- Radiofrekvensbånd: 868 MHz.
- Radiofrekvensrekkevidde: 300 m i fritt felt. Avhengig av bygningsforholdene er rekkevidden innendørs ca. 30 m. Konstruksjoner med armert betong, metalltak og gipsvegger med stålbjelker kan dog redusere rekkevidden.
- Forventet levetid for fjernkontrollens batterier: opp til 1 år.

## Vedlikehold

- Ved korrekt installasjon og bruk krever vinduet minimalt med vedlikehold.
- Ved vedlikehold tas hensyn til lokale bestemmelser om arbeidssikkerhet.
- Smuss på regnsensoren kan medføre funksjonsproblemer. Regnsensoren skal derfor rengjøres med en våt, bløt klut 1-2 ganger om året eller etter behov.
- Hvis nettleddningen er skadet, skal den skiftes av en fagutdannet person i henhold til nasjonale regler.
- Reservedeler kan bestilles hos ditt VELUX salgskontor. Vennligst oppgi informasjonen på typeetiketten.
- Eventuelle tekniske spørsmål rettes til ditt VELUX salgskontor, se telefonliste eller [www.velux.com](http://www.velux.com).



io-homecontrol® er en avansert og sikker radioteknologi som er enkel å installere. Produkter som er merket io-homecontrol® kommuniserer med hverandre. Dette gir økt komfort, sikkerhet og energibesparelser.

[www.io-homecontrol.com](http://www.io-homecontrol.com)

## A

### Startprosedyre

#### VIKTIG:

Startprosedyren må utføres før montering og tilkobling av gardin.

**De følgende tre trinnene skal gjennomføres i løpet av 10 minutter.**

1. Koble vinduet til nettspenning.
2. Fjern strips fra fjernkontrollen.
3. Trykk på RESET-knappen (1 sekund) på baksiden av fjernkontrollen ved hjelp av en spiss gjenstand.

Produktet kan nå betjenes.

**NB:** Hvis de 10 minuttene overskrides, koble fra nettspenningen og gjennomfør startprosedyren på nytt.

## B

### Betjening

#### Taster til betjening av vinduet <sup>(A)</sup>

☉ ÅPNE eller ☾ LUKK

Kort trykk: Vinduet kjører til maksimal åpnings- eller lukkeposisjon.

Langt trykk: Vinduet kjører til tasten slippes.

#### Stopptast <sup>(B)</sup>

● Trykk: Vinduet stoppes.

## C

### Utskifting av batterier

Nye batterier (type AAA, 1,5 volt) settes i fjernkontrollen som vist.

## D

### Montering av holder til fjernkontroll

**Merk:** Før holderen festes, anbefales det å kontrollere, om fjernkontrollen kan betjene de relevante produktene fra den ønskede plassering.

## E

### Fastmontering av fjernkontroll

Hvis det ønskes, kan fjernkontrollen skrues fast til holderen.

### Nullstill vindu

Forsiktig fjern plastproppen fra karmen. Trykk på testknappen på vindusåpneren bak plastproppen i minst 10 sekunder. Vindusåpneren kjører kortvarig frem og tilbake. Sett i plastproppen igjen.

### Betjening hvis kontrollpadden er borte

Forsiktig fjern plastproppen fra karmen.

Trykk kortvarig på testknappen på vindusåpneren bak plastproppen, og vinduet lukkes. Sett i plastproppen igjen.

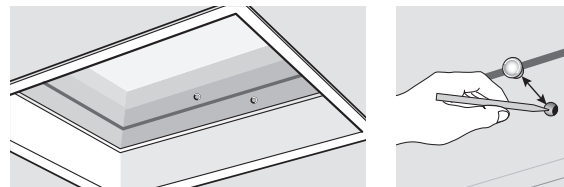

## Samsvarserklæring

### I henhold til Europa-Parlamentets og Rådets direktiv 2006/42/EF

Vi erklærer hermed at VELUX INTEGRA® vindskuppl CVP ----- 5-- (3MX A02 + 3UR B01)

- er i samsvar med Maskindirektivet 2006/42/EF, EMC-direktivet 2014/30/EU, Lavspenningsdirektivet 2014/35/EU og Radioutstyrsdirektivet 2014/53/EU med senere endringer og
- er fremstilt i samsvar med de harmoniserte standarder EN 60335-1, EN 60335-2-103, EN 61558-1(2005), EN 61558-2-16, EN 300220-2(2006), EN 301489-3(2002), EN 55014-1(2006), EN 55014-2(1997), EN 55022(2010), EN 55024(2010), EN 61000-3-2(2006), EN 61000-3-3(1995) og EN 62233(2008).

Ovenstående VELUX INTEGRA® vindskuppl er å betrakte som en maskin, som først må tas i bruk når de er montert i overensstemmelse med veiledninger og forskrifter.

Det samlede systemet oppfyller heretter de vesentlige krav i Europa-Parlamentets og Rådets direktiver 2006/42/EF, 2014/30/EU, 2014/35/EU og 2014/53/EU med senere endringer.

Vindskuppl samsvarer også med byggevevareforskriftene (EU) nr. 305/2011. For ytelseserklæring kan du gå inn på [www.velux.com](http://www.velux.com).

VELUX A/S: .....  
(Jens Aksel Thomsen, Market Approval)

Ådalsvej 99, DK-2970 Hørsholm ..... 21-05-2015 .....

CE DoC 932861-01

## Gratulujemy nowego produktu VELUX INTEGRA®!

Dziękujemy za zakup produktu VELUX INTEGRA®.

Pilot zdalnego sterowania został wyprodukowany i przetestowany zgodnie z najnowszymi metodami oraz według najsurowszych wymagań, pomaga on wydajnie sterować produktami VELUX INTEGRA®.

## Zawartość

Ważne informacje	98-99
Pierwsze uruchomienie	100
Sterowanie	100
Wymiana baterii	100
Mocowanie uchwytu pilota zdalnego sterowania	101
Mocowanie pilota zdalnego sterowania	101
Resetowanie okna	101
Obsługa w przypadku zgubienia pilota zdalnego sterowania	101
Deklaracja zgodności	102

## Ważne informacje

Przeczytaj uważnie instrukcję przed rozpoczęciem montażu. Zachowaj instrukcję do późniejszego użytku i przekaz ją każdemu nowemu użytkownikowi.

## Bezpieczeństwo

- Okno mogą użytkować osoby (w wieku od 8 lat), które mają odpowiednie doświadczenie i wiedzę, zostały poinstruowane odnośnie bezpiecznego użytkowania oraz rozumieją istniejące zagrożenia. Czyszczenie i konserwacja nie mogą być wykonywane przez dzieci bez nadzoru.
- Dzieci nie mogą bawić się oknem oraz pilotem zdalnego sterowania.
- Prosimy nie używać okna, jeśli wymaga ona regulacji lub naprawy.
- W przypadku potrzeby przeprowadzenia jakichkolwiek czynności konserwacyjnych lub wykonywania innych czynności serwisowych, odłącz okno i podłączone do niego produkty elektryczne od źródła zasilania i upewnij się, że nie mogą one zostać ponownie, przypadkowo włączone.
- Przed rozpoczęciem użytkowania okna i produktów elektrycznych upewnij się, iż operowanie nimi nie zagraża bezpieczeństwu.
- Dla własnego bezpieczeństwa, nie wystawiaj rąk i ciała poza okno bez uprzedniego odłączenia głównego zasilania.
- Zaleca się umieszczenie pilota zdalnego sterowania w pokoju, w którym okno zostało zainstalowane wraz z produktami elektrycznymi.

## Funkcja

- Jeżeli na czujnik deszczu dostanie się woda, silnik automatycznie zamknie okno.
- Aby zabezpieczyć okno przed zamykaniem w przypadku małych opadów deszczu, mgły lub wilgoci, czujnik deszczu jest wyposażony w element podgrzewający i osuszający jego powierzchnię.
- Jeżeli okno znajduje się w pozycji całkowitego otwarcia, zamknięcie potrwa około jednej minuty od momentu rozpoczęcia zamykania. W przypadku nagłego opadu deszczu, woda może dostać się do pokoju zanim okno zostanie zamknięte.
- W przypadku wystąpienia śniegu lub lodu sterowanie oknem może zostać zablokowane.

## Produkt

- Okno jest kompatybilne z produktami z logo io-homecontrol®.
- Odpady elektroniczne nie mogą być wyrzucane razem z odpadami z gospodarstwa

domowego, ale zgodnie z obowiązującymi przepisami.

- Zużyte baterie nie mogą być wyrzucane razem z odpadami z gospodarstwa domowego, ale utylizowane zgodnie z odpowiednimi przepisami dotyczącymi ochrony środowiska naturalnego. Baterie zawierają substancje, które mogą być szkodliwe jeżeli nie postępuje się z nimi i nie poddaje recyklingowi w sposób właściwy.
- ✗ Używaj dostępnych lokalnych autoryzowanych punktów utylizacji baterii.
- Opakowanie może być wyrzucone razem z innymi odpadami z gospodarstwa domowego.
- Poziom ciśnienia akustycznego:  $L_{pA} \leq 70$  dB(A).
- Pilot zdalnego sterowania oparty jest na jednokierunkowej komunikacji radiowej RF i oznaczony jest symbolem . Symbol ten znajduje się pod obudową baterii.
- Pasma radiowe: 868 MHz.
- Zasięg częstotliwości radiowej: 300 m w wolnej przestrzeni. Wewnątrz pomieszczeń zasięg wynosi około 30 m, w zależności od konstrukcji budynku. Jednakże w przypadku konstrukcji żelbetonowych, stalowych sufitów i ścian tynkowanych wzmacnianych konstrukcją stalową zasięg może ulec zmniejszeniu.
- Zakładany średni czas żywotności baterii w pilocie zdalnego sterowania wynosi: do 1 roku.

## Konserwacja

- Jeśli silnik jest zamontowany i użytkowany prawidłowo, okno wymaga niewielkiej troski ze strony użytkownika. Należy je czyścić miękką, wilgotną ściereczką.
- Konserwacja musi być przeprowadzana z zachowaniem zasad i przepisów BHP.
- Jeżeli przewód głównego zasilania jest uszkodzony, musi zostać wymieniony przez wykwalifikowany personel zgodnie z obowiązującymi przepisami.
- Zanieczyszczenie czujnika deszczu może powodować nieprawidłowe działanie. Rekomendowane jest czyszczenie powierzchni czujnika deszczu przy użyciu miękkiej, wilgotnej ściereczki raz bądź dwa razy w roku lub w razie konieczności.
- Części zamienne są dostępne poprzez sprzedawcę firmy VELUX. Przy zamawianiu, podaj informacje z tabliczki znamionowej.
- Jeżeli masz jakiegokolwiek pytania techniczne, skontaktuj się z firmą VELUX, patrz lista telefonów lub [www.velux.com](http://www.velux.com).



io-homecontrol® to zaawansowana i bezpieczna technologia bezprzewodowa, która łatwo zainstalować. Produkty ze znakiem io-homecontrol® komunikują się ze sobą podnosząc komfort i bezpieczeństwo oraz obniżając zużycie energii.

[www.io-homecontrol.com](http://www.io-homecontrol.com)

**A**

## Pierwsze uruchomienie

### WAŻNE:

Pierwsze uruchomienie musi zostać wykonane przed założeniem lub podłączeniem jakiegokolwiek rolety.

**Kolejne trzy czynności muszą być zakończone w ciągu 10 minut.**

1. Podłącz okno do źródła zasilania.
2. Usuń pasek z pilota zdalnego sterowania.
3. Naciśnij przycisk RESET (przez 1 sekundę) znajdujący się z tyłu pilota zdalnego sterowania ostro zakończonym przedmiotem.

Teraz można sterować oknem.

**Uwaga:** Jeżeli czas 10 minut zostanie przekroczony, odłącz źródło zasilania i ponownie wykonać procedurę pierwszego uruchomienia.

**B**

## Sterowanie

### Przyciski do sterowania oknem <sup>Ⓐ</sup>

⊕ OTWÓRZ lub ⊖ ZAMKNIJ

Krótkie przyciśnięcie: Okno otworzy się lub zamknie całkowicie.

Długie przyciśnięcie: Okno będzie działało do momentu zwolnienia przycisku.

### Przycisk Stop <sup>Ⓑ</sup>

● Przyciśnięcie: Okno się zatrzyma.

**C**

## Wymiana baterii

Włóż nowe baterie (typ AAA, 1,5 volt) jak pokazano na rysunku.

**D**

## Mocowanie uchwytu pilota zdalnego sterowania

**Uwaga:** Przed zamontowaniem uchwytu na ścianie sprawdź, czy pilot może sterować odpowiednimi produktami z przewidzianego miejsca.

**E**

## Mocowanie pilota zdalnego sterowania

Jeżeli jest to konieczne pilot zdalnego sterowania może być przymocowany do uchwytu.

## Resetowanie okna

Ostrożnie zdejmij zaślepkę znajdującą się na krawędzi okna. Naciśnij przycisk testowy w silniku okna znajdujący się za zaślepką i przytrzymaj go, przez co najmniej 10 sekund. Silnik porusza się na krótko w przód i w tył. Zamontuj zaślepkę z powrotem.

## Obsługa w przypadku zgubienia pilota zdalnego sterowania

Ostrożnie zdejmij zaślepkę znajdującą się na krawędzi okna. Naciśnij krótko przycisk testowy znajdujący się na silniku za zaślepką, a okno zamknie się. Zamontuj zaślepkę z powrotem.

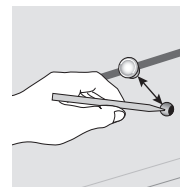
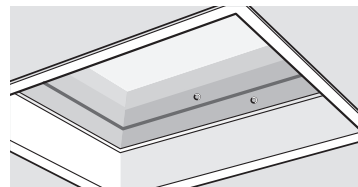

## Deklaracja zgodności

### Zgodnie z Dyrektywą Parlamentu Europejskiego i Rady 2006/42/WE

Niniejszym oświadczamy, że okno do płaskich dachów VELUX INTEGRA® CVP ----- -5-- (3MX A02 + 3UR B01)

- jest zgodne z Dyrektywą Maszynowej 2006/42/EW, Dyrektywą kompatybilności elektromagnetycznej EMC 2014/30/UE, Dyrektywą dotyczącą niskich napięć 2014/35/UE i Dyrektywą urządzeń radiowych 2014/53/UE, z późniejszymi zmianami, i
- zostało wyprodukowane zgodnie ze zharmonizowanymi normami EN 60335-1, EN 60335-2-103, EN 61558-1(2005), EN 61558-2-16, EN 300220-2(2006), EN 301489-3(2002), EN 55014-1(2006), EN 55014-2(1997), EN 55022(2010), EN 55024(2010), EN 61000-3-2(2006), EN 61000-3-3(1995) oraz EN 62233(2008).

Wyżej wymienione okno do płaskich dachów VELUX INTEGRA®, uznaje się za urządzenie, które może być wprowadzone do użycia jedynie po montażu zgodnym z instrukcją oraz zaleceniami.

Kompletny system spełnia zatem istotne wymagania Dyrektyw Parlamentu Europejskiego i Rady 2006/42/WE, 2014/30/UE, 2014/35/UE oraz 2014/53/UE, z późniejszymi zmianami.

Okno do płaskich dachów jest także zgodne z regulacją dot. produktów budowlanych (UE) Nr 305/2011. Deklaracja właściwości użytkowych znajduje się na stronie [www.velux.com](http://www.velux.com).

VELUX A/S: .....  
(Jens Aksel Thomsen, Market Approval)

Ådalsvej 99, DK-2970 Hørsholm ..... 21-05-2015 .....

CE DoC 932861-01

## Parabéns pelo seu novo produto VELUX INTEGRA®!

Agradecemos a aquisição deste produto VELUX INTEGRA®.

O controlo remoto foi produzido e testado de acordo com os métodos mais recentes e os requisitos mais rigorosos e permitir-lhe-á tirar o maior partido dos seus produtos VELUX INTEGRA®.

## Conteúdo

Informação importante	104-105
Configuração inicial	106
Operação	106
Substituir as pilhas	106
Fixar o suporte do controlo remoto	107
Fixar o controlo remoto	107
Repor a janela	107
Operação caso o controlo remoto tenha sido perdido	107
Declaração de Conformidade	108

## Informação importante

Leia as instruções cuidadosamente antes de instalar. Guarde estas instruções para referência futura e entregue-as a qualquer novo utilizador.

## Segurança



- A janela pode ser utilizada por pessoas (com idade superior ou igual a 8 anos) com experiência e conhecimento suficientes, caso de lhes terem sido dadas instruções no que respeita ao seu uso com segurança, compreendendo os riscos envolvidos. A limpeza e manutenção não deve ser feita por crianças não supervisionadas.
- As crianças não devem brincar com a janela ou o controlo remoto.
- Não opere a janela se este necessitar de reparação ou ajustamento.
- Desligue a corrente antes de efectuar algum tipo de manutenção ou arranjo à janela ou produtos ligados à mesma e assegure-se que esta não poderá ser ligada acidentalmente.
- Antes de operar, certifique-se que a janela com produtos eléctricos pode ser operada sem risco de danos a pessoas ou bens.
- Para sua segurança, não coloque a sua mão ou o corpo fora da janela sem desligar a corrente eléctrica.
- É recomendado colocar um controlo remoto na divisão onde a janela e seus produtos eléctricos foram instalados.

## Função

- Quando o sensor de chuva detectar as primeiras gotas de chuva, o motor eléctrico fechará a janela automaticamente.
- Para prevenir o fecho da janela em caso de chuva fina/fraca, nevoeiro ou orvalho, o sensor de chuva está equipado com um aquecedor que mantém a superfície seca.
- A janela demorará até um minuto, a partir da altura de activação, a fechar completamente se estiver totalmente aberta. Em caso de chuva repentina, alguma água poderá entrar na divisão antes de a janela fechar.
- Em caso de neve e/ou gelo a operação da janela poderá ficar bloqueada.

## Produto

- A janela é compatível com produtos com a marca io-homecontrol®.
- Os produtos eléctricos devem ser eliminados em conformidade com as normas nacionais para lixo electrónico e não como lixo doméstico comum.

- As pilhas e baterias usadas não devem ser deitadas fora juntamente com o lixo doméstico, mas sim, de acordo com os regulamentos ambientais nacionais. As pilhas e baterias contêm substâncias que poderão ser prejudiciais se não forem tratadas e recicladas correctamente.
-  Em locais disponíveis, utilize os pontos de recolha de pilhas e baterias.
- A embalagem pode ser deitada fora nos recipientes normais de lixo doméstico.
- Nível de pressão acústica:  $L_{pa} \leq 70$  dB(A).
- O controlo remoto é baseado na comunicação de frequência de rádio unidireccional e está marcado com o símbolo . Este símbolo pode ser visto por baixo da tampa das pilhas.
- Banda de frequência de rádio: 868 Mhz.
- Raio de acção da frequência de rádio: 300 m em campo aberto. Dependendo do tipo de construção, o raio de acção dentro de casa é aprox. 30 m. Contudo, construções em betão armado e tectos com estruturas em metal e paredes em pladur poderão reduzir o alcance.
- Tempo de vida útil esperado das pilhas do controlo remoto: até 1 ano.

## Manutenção

- A janela requer uma manutenção mínima, se instalada e utilizada correctamente.
- A manutenção deve ser efectuada tendo em conta os requisitos de Higiene e Segurança no trabalho.
- Se o cabo eléctrico estiver danificado, terá de ser substituído de acordo com os regulamentos nacionais por pessoal qualificado.
- A sujidade no sensor de chuva poderá causar problemas de operação. Deste modo, é recomendado limpar o sensor de chuva com um pano macio e molhado uma ou duas vezes por ano, ou quando necessário.
- Peças estão disponíveis através da VELUX do seu país. Em qualquer contacto forneça a informação da etiqueta de identificação.
- Se tiver alguma questão técnica, é favor contactar a empresa VELUX do seu país, ver lista telefónica ou [www.velux.com](http://www.velux.com).



io-homecontrol® proporciona uma tecnologia de rádio avançada, segura e de fácil instalação. Os produtos com a marca io-homecontrol® comunicam entre si, oferecendo maior conforto, mais segurança e uma melhor economia de energia.

[www.io-homecontrol.com](http://www.io-homecontrol.com)



**A**

## Configuração inicial

### IMPORTANTE:

A configuração inicial deverá ser efectuada antes de instalar ou ligar a cortina, caso exista.

**Os próximos três passos têm de ser completados dentro de um prazo de 10 minutos.**

1. Ligue a janela à corrente eléctrica.
2. Remova a fita do controlo remoto.
3. Pressione o botão de RESET (1 segundo) na parte de trás do controlo remoto com um objecto pontiagudo.

O produto já pode ser operado.

**Nota:** Se os 10 minutos forem excedidos, desligue a corrente eléctrica e recomece a configuração inicial.

**B**

## Operação

### Teclas para operar o produto <sup>Ⓐ</sup>

 ABRIR ou  FECHAR

Pressão de curta duração: A janela percorrerá até à posição máxima de abertura ou de fecho.

Pressão de longa duração: A janela percorrerá até que a tecla seja largada.

### Tecla de stop <sup>Ⓑ</sup>

 Pressão: A janela pára.

**C**

## Substituir as pilhas

Insira pilha novas (tipo AAA, 1,5 volt) conforme ilustrado.

**D**

## Fixar o suporte do controlo remoto

**Nota:** Antes de fixar o suporte à parede, é recomendado verificar se o controlo remoto consegue operar os produtos relevantes da posição fixa.

**E**

## Fixar o controlo remoto

Se pretender, o controlo remoto pode ser fixado ao suporte.

## Repor a janela

Cuidadosamente, remova a tampa no aro. Pressione o botão de teste no motor da janela, localizado por trás da tampa durante pelo menos 10 segundos. O motor da janela irá correr ligeiramente para trás e para a frente. Volte a colocar a tampa.

## Operação caso o controlo remoto tenha sido perdido

Cuidadosamente, remova a tampa no aro.

Pressione o botão de teste no motor da janela, localizado por trás da tampa por um breve instante e a janela fechará. Volte a colocar a tampa.

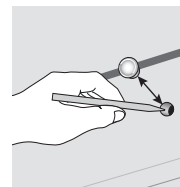
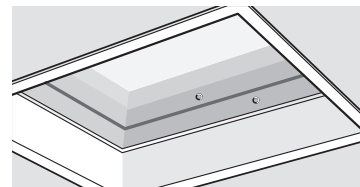

## Declaração de conformidade

### De acordo com a Diretiva 2006/42/CE do Parlamento Europeu e do Conselho

Declaramos pela presente que a janela para coberturas planas VELUX INTEGRA® CVP ----- -5-- (3MX A02 + 3UR B01)

- está em conformidade com a Directiva de Maquinaria 2006/42/CE, a Directiva EMC 2014/30/UE, a Directiva de Baixa Tensão 2014/35/UE e a Directiva de Equipamentos de Rádio 2014/53/UE e as suas emendas e
- foi fabricada de acordo com as normas harmonizadas EN 60335-1, EN 60335-2-103, EN 61558-1(2005), EN 61558-2-16, EN 300220-2(2006), EN 301489-3(2002), EN 55014-1(2006), EN 55014-2(1997), EN 55022(2010), EN 55024(2010), EN 61000-3-2(2006), EN 61000-3-3(1995) e EN 62233(2008).

A janela para coberturas planas VELUX INTEGRA® acima mencionada deverá ser considerada uma máquina, que não deverá ser posta a funcionar sem que tenha sido instalada de acordo com as instruções e requisitos.

O sistema total contempla assim os requisitos essenciais das Directivas 2006/42/CE, 2014/30/UE, 2014/35/UE e 2014/53/UE do Parlamento Europeu e do Conselho e as suas emendas.

A janela para coberturas planas também cumpre com o Regulamento dos Produtos de Construção (UE) N.º 305/2011. Para obter a Declaração de Desempenho, por favor vá a [www.velux.com](http://www.velux.com).

VELUX A/S: .....  
(Jens Aksel Thomsen, Market Approval)

Ådalsvej 99, DK-2970 Hørsholm ..... 21-05-2015 .....

CE DoC 932861-01

## Felicitări pentru noul produs VELUX INTEGRA® achiziționat!

Vă mulțumim pentru achiziționarea acestui produs VELUX INTEGRA®.

Telecomanda a fost produsă și testată în conformitate cu cele mai recente metode și cele mai stricte cerințe și vă va ajuta să profitați la maximum de produsele VELUX INTEGRA®.

## Conținutul

Informații importante	110-111
Setarea inițială	112
Acționare	112
Înlocuirea bateriilor	112
Fixarea suportului telecomenzii	113
Fixarea telecomenzii	113
Resetarea ferestrei	113
Acționarea în cazul pierderii telecomenzii	113
Declarație de conformitate	114

## Informații importante

Citiți cu atenție instrucțiunile înainte de instalare. Păstrați aceste instrucțiuni pentru o consultare viitoare și pentru a le pune la dispoziția oricărui noi utilizatori.

### Siguranță

- Fereastra poate fi utilizată de către persoane (în vârstă de peste 8 ani) care dispun de suficientă experiență și cunoștințe, dacă acestea au fost instruite referitor la utilizarea în siguranță și înțeleg pericolele implicate. Curățarea și întreținerea la nivel de utilizator nu trebuie efectuate de către copii nesupraveheați.
- Copiii nu trebuie să se joace cu fereastra sau cu telecomanda.
- Nu operați fereastra dacă sunt necesare reparații sau reglaje.
- Pentru lucrări de întreținere sau service, deconectați fereastra și produsele conectate la acestea de la sursa de alimentare de la rețea și asigurați-vă că nu este posibilă reconectarea neintenționată.
- Înainte de a acționa o fereastră și componentele electrice ale acesteia, asigurați-vă că nu există riscul rănirii oamenilor sau a animalelor ori cel al distrugerii proprietății.
- Pentru siguranța personală, nu scoateți mâna sau corpul pe fereastră înainte de a opri sursa de alimentare de la rețea.
- Se recomandă plasarea unei telecomenzi în camera în care a fost instalată fereastra echipată electric.

### Funcție

- Dacă senzorul de ploaie este activat, motorul electric închide automat fereastra când începe să plouă.
- Pentru a evita închiderea ferestrei din motive de ceață, rouă sau buniță foarte fină, senzorul de ploaie este echipat cu un element de încălzire care menține suprafața uscată.
- Din poziția de descărcare maximă, va dura aproape un minut din momentul activării până când fereastra se va închide complet. În cazul unei ploii neașteptate, o cantitate de apă poate pătrunde în încăperea până la închiderea acesteia.
- Operarea ferestrei poate fi blocată din cauza acumulării de zăpadă și/sau gheață.

### Produs

- Fereastra este compatibilă cu alte produse marcate cu logo-ul io-homecontrol®.
- Produsele electrice trebuie să fie aruncate în conformitate cu normele naționale în vigoare pentru deșeurile electronice și nu alături de deșeurile menajere.

- Bateriile folosite nu trebuie aruncate laolaltă cu gunoii menajeri, ci trebuie eliminate în conformitate cu normele naționale relevante privind mediul. Bateriile conțin substanțe care pot fi dăunătoare în cazul în care nu sunt reciclate în mod corespunzător!
- Adresați-vă unui centru local de colectare a deșeurilor, dacă este disponibil.
- Ambalajul poate fi aruncat alături de deșeurile menajere obișnuite.
- Nivelul de zgomot:  $L_{pA} \leq 70$  dB(A).
- Telecomanda utilizează comunicația unidirecțională prin frecvență radio și este marcată cu simbolul . Acest simbol poate fi găsit sub capacul bateriei.
- Banda de frecvență radio: 868 MHz.
- Raza de emisie a frecvenței: 300 m în spațiu deschis. În funcție de materialele de construcție ale clădirii, raza de emisie în interior este de aproximativ 30 m. Totuși, construcțiile realizate cu beton armat, cu plafoane de metal sau din rigips pe structură metalică pot reduce această rază de emisie.
- Durata de viață a bateriilor telecomenzii: Până la 1 an.

### Întreținere

- Dacă este corect instalată și utilizată, fereastra necesită numai un volum minim de întreținere.
- Lucrările de întreținere trebuie efectuate cu respectarea reglementărilor referitoare la protecția muncii.
- În cazul deteriorării cablului de alimentare, repararea acestuia trebuie să fie efectuată de personal calificat, în conformitate cu normele naționale.
- Murdărirea senzorului de ploaie poate cauza probleme de funcționare. De aceea se recomandă curățarea senzorului de ploaie cu o cârpă moale o dată sau de două ori pe an sau oricând este cazul.
- Piesele de schimb sunt puse la dispoziție de compania VELUX. Furnizați informațiile de pe plăcuța de identificare.
- Pentru mai multe detalii tehnice, vă rugăm să contactați compania VELUX, la numerele de telefon prezentate în listă sau pe [www.velux.com](http://www.velux.com).



io-homecontrol® asigură tehnologie radio avansată, sigură și ușor de instalat. Produsele cu marca io-homecontrol® comunică între ele, îmbunătățind confortul, siguranța și reducând pierderile de energie.

[www.io-homecontrol.com](http://www.io-homecontrol.com)

## A

### Setarea inițială

#### IMPORTANT:

Setarea inițială trebuie efectuată înainte de fixarea și conectarea ruloului, dacă există.

#### Următorii trei pași trebuie realizați într-un interval de 10 minute.

1. Conectați fereastra la sursa de alimentare de la rețea.
2. Înlăturați banda protectoare de pe telecomandă.
3. Apăsăți scurt (1 secundă) pe butonul RESET din partea din spate a telecomenzii cu un obiect ascuțit.

Acum fereastra poate fi acționată.

**Notă:** Dacă se depășesc cele 10 minute, deconectați sursa de alimentare de la rețea și efectuați din nou procedura de setare inițială.

## B

### Acționare

#### Taste pentru acționarea ferestrei Ⓐ

☺ DESCHIDERE sau ☹ ÎNCHIDERE

Apăsare scurtă: Fereastra se deplasează în poziția maximă de deschidere sau de închidere.

Apăsare lungă: Fereastra se deplasează până la eliberarea tastei.

#### Tasta oprire Ⓑ

● Apăsare: Fereastra se oprește.

## C

### Înlocuirea bateriilor

Introduceți baterii noi (tip AAA, 1,5 volți), după cum este indicat.

## D

### Fixarea suportului telecomenzii

**Notă:** Înainte de a instala suportul pe perete, se recomandă să verificați dacă telecomanda poate opera produsele relevante din poziția fixată.

## E

### Fixarea telecomenzii

Dacă este cazul, telecomanda poate fi fixată pe suport.

### Resetarea ferestrei

Deschideți cu grijă capacul de pe margine. Apăsăți butonul de test de pe motorul electric din spatele capacului timp de cel puțin 10 secunde. Motorul electric va rula ușor înainte și înapoi. Puneți capacul la loc.

### Acționarea în cazul pierderii telecomenzii

Deschideți cu grijă capacul de pe margine.

Apăsăți scurt butonul de test amplasat pe motorul electric, în spatele capacului până când fereastra se închide. Puneți capacul la loc.

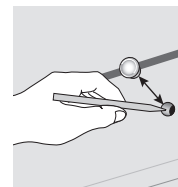
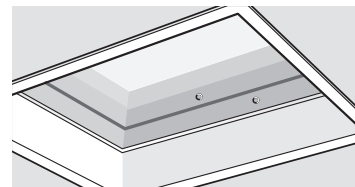

## Declarație de conformitate

### În conformitate cu Directiva 2006/42/CE a Parlamentului European și a Consiliului

Prin prezenta, declarăm că ferestrele pentru acoperiș tip terasă VELUX INTEGRA® CVP -----5-- (3MX A02 + 3UR B01)

- respectă normele formulate în Directiva 2006/42/CE privind echipamentele tehnice, Directiva 2014/30/UE cu privire la compatibilitatea electromagnetică, Directiva 2014/35/UE de Joasă Tensiune și Directiva 2014/53/UE privind echipamentele radio, cu modificările ulterioare, și
- au fost produse în conformitate cu standardele armonizate EN 60335-1, EN 60335-2-103, EN 61558-1(2005), EN 61558-2-16, EN 300220-2(2006), EN 301489-3(2002), EN 55014-1(2006), EN 55014-2(1997), EN 55022(2010), EN 55024(2010), EN 61000-3-2(2006), EN 61000-3-3(1995) și EN 62233(2008).

Ferestrele pentru acoperiș tip terasă VELUX INTEGRA® mai sus menționate trebuie să fie considerate un aparat care nu trebuie să fie pus în funcțiune înainte de a-l instala conform instrucțiunilor și cerințelor.

Întregul sistem respectă cerințele esențiale Directivelor 2006/42/CE, 2014/30/UE, 2014/35/UE și 2014/53/UE ale Parlamentului European și Consiliului, cu modificările ulterioare.

Ferestrele pentru acoperiș tip terasă respectă, de asemenea, prevederile Regulamentului produselor pentru construcții (UE) nr. 305/2011. Pentru Declarația de performanță, accesați [www.velux.com](http://www.velux.com).

VELUX A/S: .....  
(Jens Aksel Thomsen, Market Approval)

Ådalsvej 99, DK-2970 Hørsholm ..... 21-05-2015 .....

CE DoC 932861-01

## Поздравляем Вас с приобретением нового изделия VELUX INTEGRA®!

Спасибо за приобретение нового изделия VELUX INTEGRA®.

Пульт ДУ изготовлен и проверен в соответствии с самыми новыми методами и самыми строгими требованиями; он поможет вам воспользоваться всеми преимуществами изделий VELUX INTEGRA®.

## Содержание

Важная информация	116-117
Первоначальная настройка	118
Эксплуатация	118
Замена батарей	118
Крепление держателя пульта ДУ	119
Крепление пульта ДУ	119
Возврат к исходным настройкам окна	119
Что делать, если пульта ДУ не оказалось на месте	119
Декларация соответствия	120

## Важная информация

Перед установкой внимательно прочтите это руководство. Сохраните это руководство для справки в дальнейшем и ознакомьтесь с ним каждого нового пользователя.

## Техника безопасности

- Окно может использоваться лицами (в возрасте 8 лет и старше), которые обладают соответствующим опытом и знаниями, получили инструкции по его безопасному использованию и понимают, какие опасности связаны с его использованием. Не допускается выполнение чистки и пользовательского ухода детьми без присмотра взрослых.
- Не позволяйте детям играть с окном или пультом ДУ.
- Не используйте окно, если оно требует ремонта или регулировки.
- Отсоедините устройство от сети, прежде чем выполнять любые операции по уходу за окном, а также перед ремонтом окна и подключенного к нему оборудования. Убедитесь, что случайное подключение к сети во время проведения работ невозможно.
- Приступая к эксплуатации, убедитесь, что окно и его электроприводные компоненты могут эксплуатироваться без риска повреждения какого-либо имущества и травмирования людей или животных.
- В целях личной безопасности никогда не свешивайтесь из открытого окна и не выставляйте наружу руки, не отключив окно от сети или батареи.
- Рекомендуется хранить пульт ДУ в том же помещении, где находится окно и его электроприводные компоненты.

## Функциональные особенности

- При попадании влаги на поверхность датчика дождя электропривод автоматически закрывает окно.
- Чтобы окно не закрывалось из-за мелкого/слабого дождя, тумана или росы, датчик дождя оснащен нагревательным элементом, осушающим его поверхность.
- Для перевода окна из полностью открытого в полностью закрытое положение требуется около минуты с момента активации. Следовательно, в случае дождя некоторое количество воды все же сможет проникнуть в помещение прежде, чем окно успеет закрыться.
- Снег и наледь могут заблокировать работу окна.

## Изделие

- Окно совместимо с компонентами, имеющими логотип io-homecontrol®.
- Отслужившее электрооборудование нельзя выбрасывать вместе с обычными бытовыми отходами. Следуйте местным правилами утилизации электрооборудования.

- Использованные батареи нельзя выбрасывать вместе с домашним мусором, но нужно утилизировать согласно местным законам о защите окружающей среды. Батареи содержат вещества, которые могут быть опасны, если не переработаны правильно.
- ✘ Если местными властями устроены пункты сбора отработанных батарей, для утилизации батарей пользуйтесь такими пунктами.
- Упаковочные материалы можно выбрасывать вместе с обычными бытовыми отходами.
- Уровень шума:  $L_{pA} \leq 70$  dB(A).
- Пульт ДУ работает по принципу односторонней радиочастотной связи и маркируется символом . Этот символ можно увидеть под крышкой батарейного отсека.
- Диапазон радиочастот: 868 МГц.
- Дальность приема: до 300 м в свободном пространстве. Дальность приема в помещении составляет около 30 м и зависит от конструктивных особенностей здания. В случае использования железобетонных конструкций, металлических потолков и оштукатуренных стен со стальными конструктивными элементами дальность приема может быть меньше.
- Предполагаемый срок службы батарей пульта ДУ: до 1 года.

## Техническое обслуживание

- При правильной установке и правильном использовании окно требует лишь минимального обслуживания.
- При техническом обслуживании необходимо соблюдать требования техники безопасности и охраны труда.
- При повреждении сетевого кабеля его замена должна осуществляться только квалифицированными специалистами в соответствии с местными правилами работы с электрооборудованием.
- Грязь, скапливающаяся на датчике дождя, мешает управлению окном. Поэтому рекомендуется 1–2 раза в год протирать датчик дождя влажной мягкой тканью.
- Запчасти к оборудованию можно заказать в торговой компании VELUX. При этом необходимо предоставлять данные, указанные на маркировочной табличке.
- Со всеми техническими вопросами обращайтесь в торговую компанию VELUX по указанным телефонам или через сайт [www.velux.com](http://www.velux.com).



io-homecontrol® предлагает передовую и надежную радиочастотную технику, удобную в установке и эксплуатации. Устройства с маркировкой io-homecontrol® легко коммутируются друг с другом, обеспечивая пользователям повышенный комфорт, безопасность и экономию энергии.

[www.io-homecontrol.com](http://www.io-homecontrol.com)

## A

### Первоначальная настройка

#### ВАЖНО!

Перед установкой и подключением жалюзи (если они есть) необходимо провести первоначальную настройку окна.

**Следующие три шага должны быть завершены в течение 10 минут.**

1. Подключите окно к сетевому питанию.
2. Удалите защитную ленту из пульта ДУ.
3. Нажмите острым предметом и удерживайте (в течение 1 секунды) кнопку RESET на задней части пульта ДУ.

Окно готово к эксплуатации.

**Примечание.** Если выполнение указанных шагов заняло более 10 минут, отключите источник питания и выполните процедуру первоначальной настройки заново.

## B

### Эксплуатация

#### Кнопки функционального управления <sup>Ⓐ</sup>

⊕ ОТКР или ⊖ ЗАКР

Краткое нажатие: открытие/закрытие в максимальное положение.

Длительное нажатие: открытие/закрытие до тех пор пока нажата кнопка.

#### Кнопка Стоп <sup>Ⓑ</sup>

● Нажатие: остановка.

## C

### Замена батарей

Вставьте новые батареи (тип AAA, 1,5 В), как показано на рисунке.

## D

### Крепление держателя пульта ДУ

**Примечание.** Перед тем, как прикрепить держатель к стене, убедитесь, что пульт ДУ может нормально функционировать из этого положения.

## E

### Крепление пульта ДУ

При необходимости пульт ДУ можно жестко прикрепить к держателю.

### Возврат к исходным настройкам окна

Осторожно снимите защитную заглушку на коробе. Нажмите кнопку тестирования на электроприводе, расположенную под защитной заглушкой, и удерживайте ее нажатой не менее 10 секунд.

Электропривод окна совершит короткие возвратно-поступательные движения. Установите защитную заглушку на место.

### Что делать, если пульта ДУ не оказалось на месте

Осторожно снимите защитную заглушку на коробе.

Нажмите на электроприводе кнопку тестирования, находящуюся под защитной заглушкой, и окно закроется. Установите защитную заглушку на место.

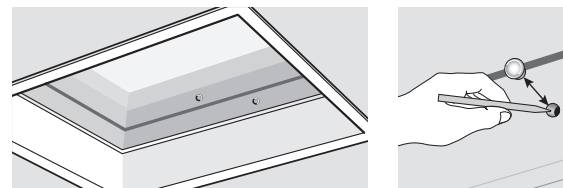

## Декларация соответствия

### В соответствии с Директивой Европейского Парламента и Совета 2006/42/EC

Нижеследующим мы заявляем, что зенитное окно VELUX INTEGRA® CVP ----- 5-- (3MX A02 + 3UR B01)

- отвечают требованиям Директивы по машинам и механизмам (Machinery Directive 2006/42/EC), Директивы по электромагнитной совместимости (EMC Directive 2014/30/EU), Директивы по низковольтному оборудованию (Low Voltage Directive 2014/35/EU) и Директивы по радиооборудованию (Radio Equipment Directive 2014/53/EU) со всеми поправками и
- произведено в соответствии с согласованными стандартами EN 60335-1, EN 60335-2-103, EN 61558-1(2005), EN 61558-2-16, EN 300220-2(2006), EN 301489-3(2002), EN 55014-1(2006), EN 55014-2(1997), EN 55022(2010), EN 55024(2010), EN 61000-3-2(2006), EN 61000-3-3(1995) и EN 62233(2008).

Вышеупомянутое зенитное окно VELUX INTEGRA® должно восприниматься как единый механизм, который не может эксплуатироваться до полной установки согласно требованиям и инструкции.

Весь механизм в этом случае соответствует основным требованиям Директив Европейского Парламента и Совета 2006/42/EC, 2014/30/EU, 2014/35/EU и 2014/53/EU со всеми поправками.

Зенитное окно соответствует также Регламенту ЕС на строительную продукцию (EU Construction Products Regulation No. 305/2011).

VELUX A/S: .....  
(Jens Aksel Thomsen, Market Approval)

Ådalsvej 99, DK-2970 Hørsholm ..... 21-05-2015 .....

CE DoC 932861-01

## Čestitamo vam ob nakupu novega izdelka VELUX INTEGRA®!

Zahvaljujemo se vam za nakup izdelka VELUX INTEGRA®.

Daljinski upravljavnik je bil izdelan in preizkušen v skladu z najnovejšimi metodami in najstrožjimi zahtevami, s čimer vam omogoča, da vaše izdelke VELUX INTEGRA® optimalno izkoristite.

### Vsebina

Pomembne informacije	122-123
Začetna nastavitve	124
Upravljanje	124
Zamenjava baterij	124
Pritrjevanje nosilca za daljinski upravljavnik	125
Pritrjevanje daljinskega upravjalnika	125
Ponastavljanje okna	125
Upravljanje v primeru, če ste založili daljinski upravljavnik	125
Izjava o skladnosti	126



## Pomembne informacije

Pred vgradnjo pozorno preberite navodila. Shranite ta navodila za kasnejše potrebe in jih predajte morebitnemu novemu lastniku.

## Varnost



- Okno lahko uporabljajo osebe (starejše od 8 let), ki so primerno izkušene in imajo ustrezno znanje, če so bile poučene o varni uporabi izdelka in so seznanjene z morebitnimi nevarnostmi. Čiščenja in vzdrževanja ne smejo opravljati otroci brez nadzora.
- Otroci se ne smejo igrati z oknom ali daljinskim upravljalnikom
- Ne uporabljajte okna, če je potrebno popravilo ali prilagoditev.
- Preden se lotite vzdrževalnih del ali popravil na oknu in izdelkih, povezanih z njim, odklopite okno iz električnega napajanja in poskrbite, da ga med tem ni mogoče nehoti ponovno priklopiti.
- Pred upravljanjem okna in njegove električne opreme se vedno prepričajte, da je lahko upravljanje varno in da ne ogroža materialne lastnine, ljudi ali živali.
- Zaradi osebne varnosti nikoli ne potiskajte rok ali telesa skozi okno, ne da bi prej izključili električno napajanje.
- Priporočamo, da daljinski upravljalnik shranite v prostoru, kjer sta vgrajena okno in električna oprema.

## Delovanje

- Če se dežni senzor zmoči, elektromotor samodejno zapre okno.
- Dežni senzor ima vgrajen grelni element, ki ohranja površino suho, da se ne bi okno zapiralo že pri nekaj kapljicah dežja, megli ali rosi.
- Zapiranje okna od popolnoma odprtega do popolnoma zaprtega položaja traja največ eno minuto od trenutka aktiviranja. Zato se prostor pri nenadnem silovitem dežju lahko zmoči, preden se okno zapre.
- Zaradi vpliva snega in/ali ledu je delovanje okna lahko blokirano.

## Izdelek

- Okno je kompatibilno z izdelki, ki nosijo logotip io-homecontrol®.
- Električnih izdelkov ne smete odvreči med gospodinjske odpadke, temveč skladno z državnimi predpisi o elektronskih odpadkih.

- Izrabljene baterije ne smejo biti zavržene skupaj z gospodinjskimi odpadki, temveč skladno z veljavnimi predpisi za varstvo okolja. Baterije vsebujejo snovi, ki so lahko škodljive, v kolikor ravnanje ter recikliranje ni pravilno.
-  Uporabite lokalne zbirne točke za baterije, kjer so na voljo.
- Embalažo lahko odvržete med običajne gospodinjske odpadke.
- Raven zvočnega tlaka:  $L_{pA} \leq 70$  dB(A).
- Daljinski upravljalnik temelji na enosmerni komunikaciji s pomočjo radijskih signalov (RF – radio frequency), označen pa je s simbolom . Simbol boste našli pod pokrovom za baterije.
- Frekvenčni pas radijskega signala: 868 MHz.
- Doseg radijskega signala: 300 m na prostem. Odvisno od gradbene konstrukcije je frekvenčno območje v zaprtem prostoru okoli 30 m. Konstrukcije z ojačanim betonom, kovinskimi stropi in mavčnimi stenami z jeklenimi členi lahko zmanjšajo doseg.
- Pričakovana življenjska doba baterij v daljinskem upravljalniku: do 1 leta.

## Vzdrževanje

- Če je okno nameščeno in uporabljano pravilno, zahteva minimalno vzdrževanje.
- Pri vzdrževanju je treba upoštevati predpise za zdravstveno varstvo in varstvo pri delu.
- Če je električni priključni kabel poškodovan, ga mora zamenjati usposobljena oseba v skladu s predpisi.
- Umazanija na dežnem senzorju je lahko vzrok za napake v delovanju. Zato priporočamo, da dežni senzor očistite z mehko vlažno krpo enkrat ali dvakrat letno oziroma po potrebi.
- Nadomestni deli so na voljo v vašem prodajnem podjetju VELUX. Pri naročilu navedite podatke z nalepke s podatki.
- S tehničnimi vprašanji se obrnite na predstavništvo podjetja VELUX, kontaktne podatke najdete na seznamu ali na [www.velux.com](http://www.velux.com).



io-homecontrol® zagotavlja napredno in varno radijsko tehnologijo ter enostavno montažo leta. Izdelki z nalepko io-homecontrol® so komunikacijsko usklajeni, kar izboljša udobje, varnost in prihrank energije.

[www.io-homecontrol.com](http://www.io-homecontrol.com)

**A**

## Začetna nastavitvev

### POMEMBNO:

Začetno nastavitvev je treba izvesti pred morebitnim pritrjevanjem in priklopom žaluzije.

### Naslednje tri korake je treba izvršiti v 10 minutah.

1. Priklopite okno na električno napajanje.
2. Odstranite trak z daljinskega upravljalnika.
3. S topim koničastim predmetom pritisnite gumb RESET (1 sekundo) na hrbtni strani daljinskega upravljalnika.

Okno lahko zdaj upravljate.

**Opomba:** Če to traja dlje kot 10 minut, okno odklopite iz električnega napajanja in ponovite postopek začetne nastavitvev.

**B**

## Upravljanje

### Tipke za upravljanje okna <sup>Ⓐ</sup>

⊖ ODPRTO ali ⊕ ZAPRTO

Kratki pritisk: Če tipko pritisnete na kratko, se okno popolnoma odpre ali zapre.

Dolgi pritisk: Če tipko držite dolgo, se okno odpira ali zapira, dokler držite gumb.

### Tipka za zaustavitev <sup>Ⓑ</sup>

● Pritisnite: Okno se preneha premikati.

**C**

## Zamenjava baterij

Vstavite nove baterije (vrste AAA, 1,5 V), kot je prikazano.

**D**

## Pritrjevanje nosilca za daljinski upravljalnik

**Opomba:** Preden nosilec pritrdite na steno, preverite, ali je z daljinskim upravljalnikom s tega položaja mogoče upravljati zelene izdelke.

**E**

## Pritrjevanje daljinskega upravljalnika

Če je potrebno, lahko daljinski upravljalnik fiksirate v nosilcu.

## Ponastavljanje okna

Previdno odstranite pokrovno kapo na usmerniku. Pritisnite testni gumb na elektromotorju za pokrovno kapo in ga zadržite vsaj 10 sekund. Elektromotor se za trenutek premakne naprej in nazaj. Namestite pokrovno kapo.

## Upravljanje v primeru, če ste založili daljinski upravljalnik

Previdno odstranite pokrovno kapo na usmerniku. Za trenutek pritisnite testni gumb na elektromotorju za pokrovno kapo in okno se zapre. Namestite pokrovno kapo.

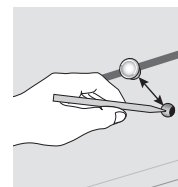
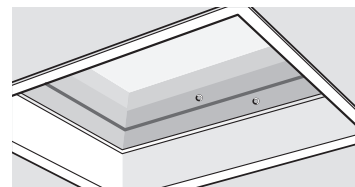

## Izjava o skladnosti

### V skladu z Direktivo Evropskega parlamenta in Sveta 2006/42/ES

Izjavljamo, da okno s kupolo za ravno streho VELUX INTEGRA®  
CVP ----- 5-- (3MX A02 + 3UR B01)

- ustreza določilom Direktive o strojih 2006/42/ES, Direktive o elektromagnetni združljivosti 2014/30/EU, Direktive o nizki napetosti 2014/35/EU in Direktive o radijski opremi 2014/53/EU z dopolnili ter
- je bil izdelan v skladu s poenotenimi standardi EN 60335-1, EN 60335-2-103, EN 61558-1(2005), EN 61558-2-16, EN 300220-2(2006), EN 301489-3(2002), EN 55014-1(2006), EN 55014-2(1997), EN 55022(2010), EN 55024(2010), EN 61000-3-2(2006), EN 61000-3-3(1995) in EN 62233(2008).

Zgoraj navedeno okno s kupolo za ravno streho VELUX INTEGRA® se upošteva kot mehanizem, ki ne sme delovati, dokler ni nameščen v skladu z navodili in zahtevami.

Celotni sistem je tako skladen z bistvenimi zahtevami direktiv Evropskega parlamenta in Sveta 2006/42/ES, 2014/30/EU, 2014/35/EU in 2014/53/EU z dopolnili.

Okno s kupolo za ravno streho je prav tako skladno z uredbo o gradbenih proizvodih (EU) 305/2011. Za izjavo o lastnostih obiščite [www.velux.com](http://www.velux.com).

VELUX A/S: .....  
(Jens Aksel Thomsen, Market Approval)

Ådalsvej 99, DK-2970 Hørsholm ..... 21-05-2015 .....

CE DoC 932861-01

## Blahoželáme vám ku kúpe nového výrobku VELUX INTEGRA®!

Ďakujeme, že ste si kúpili tento výrobok VELUX INTEGRA®.

Diaľkový ovládač bol vyrobený a testovaný podľa najnovších metód a najprísnejších požiadaviek a pomôže vám vyťažiť z vašich výrobkov VELUX INTEGRA® maximum.

### Obsah

Dôležité informácie	128-129
Počiatkové nastavenia	130
Obsluha	130
Výmena batérií	130
Upevnenie držiaka na diaľkový ovládač	131
Upevnenie diaľkového ovládača	131
Resetovanie okna	131
Obsluha v prípade, že diaľkový ovládač je založený	131
Vyhlasenie o zhode	132

## Dôležité informácie

Pred začatím montáže si pozorne prečítajte návod. Prosím, odložte si pokyny pre prípad, že ich budete potrebovať kedykoľvek v budúcnosti a odovzdajte ich aj každému ďalšiemu novému používateľovi výrobku.

## Bezpečnosť

- Okno môžu používať len osoby (staršie než 8 rokov) s dostatočnými skúsenosťami a vedomosťami, ak boli riadne poučené o bezpečnom používaní zariadenia, a ak sú schopné rozoznať hroziace nebezpečenstvo. Čistenie a používateľskú údržbu nesmú vykonávať deti bez dozoru.
- Deti sa nesmú hrať s oknom ani s diaľkovým ovládačom.
- Nepoužívajte okno, pokiaľ vyžaduje opravu alebo nastavenie.
- Pred vykonávaním servisného zásahu alebo údržby okna a k nemu pripojených produktov odpojte napájanie zo siete a uistite sa, či nemôže dôjsť k náhodnému zapojeniu.
- Pred akoukoľvek manipuláciou s oknom a jeho elektrickým príslušenstvom sa ubezpečte, že s týmito výrobkami je možné zaobchádzať bez rizika poškodenia majetku alebo nebezpečenstva ujmy na zdraví osôb alebo zvierat.
- V záujme osobnej bezpečnosti nikdy nevystrekujte z okna ruky alebo telo, ak predtým nevypnete napájanie zo siete.
- Diaľkový ovládač odporúčame umiestniť do tej miestnosti, v ktorej je nainštalované príslušné okno a jeho elektrické príslušenstvo.

## Funkcie

- Ak zvlhne dažďový senzor, motor okna okno automaticky zatvorí.
- Aby sa zabránilo zatváraniu okna pri veľmi drobnom daždi, hmle alebo rose, je dažďový senzor vybavený vyhrievacím telieskom, ktoré jeho povrch vysušuje.
- Ak je okno otvorené dokorán, jeho úplné zatvorenie môže trvať až jednu minútu od aktivácie. To znamená, že v prípade náhleho dažďa môže do miestnosti vniknúť určité množstvo vody.
- Sneh a/alebo ľad môže ovládanie okna zablokovať.

## Produkt

- Okno je kompatibilné s výrobkami označenými logom io-homecontrol®.
- Elektrické výrobky sa musia likvidovať v súlade s platnými predpismi pre elektro-nický odpad, nie spolu s bežným domácim odpadom.

- Použité batérie sa nesmú likvidovať spoločne s domovým odpadom, ale musia sa likvidovať v súlade s príslušnými národnými predpismi týkajúcimi sa životného prostredia. Batérie obsahujú látky, ktoré môžu byť škodlivé pri nesprávnom zaobchádzaní a recyklovaní.
- Na likvidáciu batérií použite zberné miesto k tomu určené.
- Obal výrobku môže byť odstránený spolu s bežným domácim odpadom.
- Hladina akustického tlaku:  $L_{pA} \leq 70$  dB(A).
- Diaľkový ovládač je založený na jednosmernej rádiových frekvencijovej komunikácii a je označený symbolom . Tento symbol sa nachádza pod krytom schránky batérií.
- Pásmo rádiových frekvencií: 868 MHz.
- Dosah rádiových frekvencií: 300 m na voľnom priestranstve. Podľa konštrukcie budovy je dosah v interiéri približne 30 m. Avšak betónová konštrukcia, kovové stropy a sadrokartónové steny s ocelovými časťami môžu dosah skrátiť.
- Predpokladaná životnosť batérií diaľkového ovládača: Max. 1 rok.

## Údržba

- Pokiaľ je okno správne nainštalované, vyžaduje iba minimálnu údržbu.
- Údržba musí byť vykonávaná v súlade s predpismi Bezpečnosti práce.
- Ak dôjde k poškodeniu sieťového kábla, je nevyhnutné tento kábel vymeniť. Výmenu musí v súlade s platnými predpismi vykonať kvalifikovaný odborník.
- Nečistoty na dažďovom senzore môžu mať za následok nesprávne fungovanie okna. Preto sa dažďový senzor odporúča raz alebo dvakrát do roka (alebo podľa potreby) čistiť, a to mäkkou vlhkou textíliou.
- Náhradné diely sú k dispozícii vo vašej predajni značky VELUX. Prosím, uveďte informácie z výrobného štítku.
- S akýmkkoľvek technickými otázkami sa obráťte na spoločnosť VELUX. Pozrite si zoznam telefónnych čísel alebo stránku [www.velux.com](http://www.velux.com).



io-homecontrol® je označenie modernej a bezpečnej rádiových technológií, ktorá sa jednoducho inštaluje. Všetky výrobky s označením io-homecontrol® dokážu navzájom komunikovať, čo prispieva k pohodliu, bezpečnosti a úsporám energie.

[www.io-homecontrol.com](http://www.io-homecontrol.com)

**A**

## Počiatočné nastavenia

### DÔLEŽITÉ:

Počiatočné nastavenie sa musí vykonať pred montážou a zapojením rolety, ak sa nejaké vykonáva.

### Nasledujúce tri kroky musíte urobiť v priebehu 10 minút.

1. Pripojte okno k napájaniu zo siete.
2. Odstráňte pásik z diaľkového ovládača.
3. Pomocou špicatého predmetu stlačte tlačidlo RESET (na 1 sekundu) na zadnej strane diaľkového ovládača.

Okno sa teraz dá obsluhovať.

**Poznámka:** Ak prekročíte čas 10 minút, odpojte napájanie zo siete a znovu vykonajte postup počiatočného nastavenia.

**B**

## Obsluha

### Tlačidlá na obsluhu okna <sup>Ⓐ</sup>

☰ OTVORIŤ alebo ☷ ZATVORIŤ

Krátke stlačenie: Okno sa úplne otvorí alebo zatvorí.

Dlhé stlačenie: Okno sa bude pohybovať do uvoľnenia tlačidla.

### Tlačidlo zastavenia <sup>Ⓑ</sup>

● Stlačenie: Okno sa zastaví.

**C**

## Výmena batérií

Vložte nové batérie (typ AAA, 1,5 V) podľa obrázka.

**D**

## Upevnenie držiaka na diaľkový ovládač

**Poznámka:** Predtým, než upevníte držiak na stenu, odporúčame Vám skontrolovať, či je možné ovládať z tohto miesta príslušné výrobky, keď je diaľkový ovládač zasunutý v držiaku.

**E**

## Upevnenie diaľkového ovládača

Diaľkový ovládač je možné aj nastálo upevniť do držiaka na stenu nasledujúcimi krokmi.

## Resetovanie okna

Opatrne odstráňte krycí diel zdvíhacieho rámu. Stlačte testovacie tlačidlo na motore okna za krycím dielom na minimálne 10 sekúnd. Motor okna sa bude chvíľku pohybovať hore – dolu. Namontujte späť krycí diel.

## Obsluha v prípade, že diaľkový ovládač je založený

Opatrne odstráňte krycí diel zdvíhacieho rámu.

Krátko stlačte testovacie tlačidlo na motore okna za krycím dielom a okno sa zatvorí. Namontujte späť krycí diel.

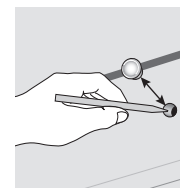
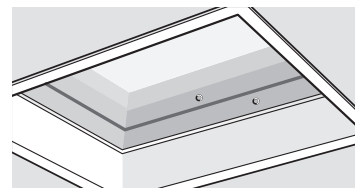

## Vyhlasenie o zhode

### V súlade so smernicou Európskeho parlamentu a Rady 2006/42/ES

Týmto vyhlasujeme, že strešné okno pre ploché strechy VELUX INTEGRA® CVP ----- -5-- (3MX A02 + 3UR B01)

- je v súlade so smernicou o strojových zariadeniach 2006/42/ES, smernicou o elektromagnetickej kompatibilite 2014/30/EÚ, smernicou o nízkom napätí 2014/35/EÚ a smernicou o rádiových zariadeniach 2014/53/EÚ v znení neskorších predpisov a
- bolo vyrobené v súlade s harmonizovanými normami EN 60335-1, EN 60335-2-103, EN 61558-1(2005), EN 61558-2-16, EN 300220-2(2006), EN 301489-3(2002), EN 55014-1(2006), EN 55014-2(1997), EN 55022(2010), EN 55024(2010), EN 61000-3-2(2006), EN 61000-3-3(1995) a EN 62233(2008).

Hore uvedené strešné okno pre ploché strechy VELUX INTEGRA® treba považovať za zariadenie, ktoré nesmie byť uvedené do chodu, pokiaľ nie je inštalované v súlade s návodom a jeho požiadavkami.

Celý systém je potom v súlade so základnými požiadavkami smerníc Európskeho parlamentu a Rady 2006/42/ES, 2014/30/EÚ, 2014/35/EÚ a 2014/53/EÚ v znení neskorších predpisov.

Strešné okno pre ploché strechy tiež spĺňa požiadavky Nariadenia o stavebných výrobkoch (EÚ) č. 305/2011. Vyhlasenie o parametroch nájdete na [www.velux.com](http://www.velux.com).

VELUX A/S: .....  
(Jens Aksel Thomsen, Market Approval)

Ådalsvej 99, DK-2970 Hørsholm ..... 21-05-2015 .....

CE DoC 932861-01

## Čestitamo vam na novom VELUX INTEGRA® proizvodu!

Hvala što ste kupili ovaj VELUX INTEGRA® proizvod.

Daljinski upravljač je napravljen i ispitan u skladu sa najnovijim metodama i prema najstrožim zahtevima i pomoći će vam da najbolje iskoristite svoje VELUX INTEGRA® proizvode.

### Sadržaj

Važne informacije	134-135
Početno podešavanje	136
Funkcionisanje	136
Zamena baterija	136
Montiranje držača za daljinski upravljač	137
Montiranje daljinskog upravljača	137
Resetovanje prozora	137
Funkcionisanje u slučaju izgubljenog daljinskog upravljača	137
Deklaracija o usaglašenosti	138

## Važne informacije

Pažljivo pročitajte uputstva pre ugradnje. Sačuvajte uputstva za kasniju upotrebu i predajte ih svakom novom korisniku.

## Bezbednost

- Ovaj prozor mogu da koriste osobe (starije od 8 godina) koje imaju dovoljno iskustva i znanja ako su im data uputstva u vezi sa bezbednim korišćenjem uređaja i ako razumeju moguću opasnost. Čišćenje i održavanje ne smeju da obavljaju deca bez nadzora.
- Deca ne smeju da se igraju prozorom ili daljinskim upravljačem.
- Ne koristite prozor ako je potrebna popravka ili podešavanje.
- Isključite dovod struje pre bilo kakvog održavanja ili servisiranja prozora i sa njim povezanih proizvoda, te se pobrinite da on ne može biti nenamerno uključen.
- Pre početka korišćenja osigurajte da se prozorom i njegovim električnim dodacima može rukovati bez rizika od oštećenja imovine ili povrede ljudi ili životinja.
- Zbog lične sigurnosti, nikada ne stavljajte ruku i ne naginjite se kroz prozor dok prvo ne isključite dovod struje ili napajanje preko baterije.
- Preporučuje se da se daljinski upravljač postavi u sobi u kojoj su instalirani prozor i njegovi električni proizvodi.

## Funkcija

- Ukoliko se kišni senzor pokvasi, operater prozora automatski zatvara prozor.
- Da bi se sprečilo zatvaranje prozora u slučaju veoma sitne/slabe kiše, magle ili rose, senzor za kišu je opremljen grejnim elementom da bi površina ostala suva.
- Da bi se potpuno otvoren prozor potpuno zatvorio, potrebno je do jednog minuta od momenta aktiviranja. Stoga, u slučaju iznenadne kiše, voda može ući u sobu pre nego što se prozor zatvori.
- U slučaju snega i/ili leda, upravljanje prozorom može biti ometeno.

## Proizvod

- Prozor je kompatibilan sa proizvodima koji imaju io-homecontrol® logo.
- Električni proizvodi se moraju odlagati u skladu sa državnim propisima za električni otpad, a ne sa kućnim otpadom.

- Upotrebene baterije se ne smeju odlagati zajedno sa kućnim otpadom, već se moraju odlagati u skladu sa važećim državnim propisima za zaštitu životne sredine. Baterije sadrže supstance koje mogu da budu štetne ako se ne tretiraju i ne recikliraju na adekvatan način.
- ⚠ Baterije odložite na lokaciji koju su za to odredile lokalne vlasti.
- Pakovanje se može odložiti zajedno sa uobičajenim kućnim otpadom.
- Nivo buke:  $L_{pA} \leq 70$  dB(A).
- Daljinski upravljač se bazira na jednosmernoj radio frekvenciji i označen je simbolom . Ovaj simbol možete naći ispod poklopca odeljka za bateriju.
- Opseg radio frekvencije: 868 MHz.
- Domet radio frekvencije: 300 m otvorenog prostora. U zavisnosti od konstrukcije zgrade, unutrašnji domet je približno 30 m. Međutim, zgrade sa armiranim betonom, metalnim plafonima i gipsanim zidovima koji imaju čelične delove mogu umanjiti domet.
- Očekivano vreme trajanja baterije daljinskog upravljača: do 1 godine.

## Održavanje

- Ako se pravilno ugradi i koristi, prozor zahteva samo minimalno održavanje.
- Održavanje se mora obavljati u skladu sa zahtevima za zaštitu zdravlja i bezbednosti na radu.
- Ukoliko se ošteti glavni kabal, mora da ga zameni kvalifikovano osoblje u skladu sa državnim propisima.
- Prljavština na senzoru za kišu može da uzrokuje probleme pri upravljanju. Zbog toga se preporučuje čišćenje senzora za kišu mekom, vlažnom krpom jednom ili dva puta godišnje, po potrebi.
- Rezervni delovi se mogu nabaviti preko lokalne VELUX kompanije. Navedite podatke sa nazivne pločice.
- Ukoliko imate nekih tehničkih pitanja, molimo kontaktirajte kompaniju VELUX; kontakt telefone možete pronaći na [www.velux.com](http://www.velux.com).



io-homecontrol® pruža naprednu i sigurnu radio tehnologiju koju je lako instalirati. Proizvodi pod markom io-homecontrol® komuniciraju jedni sa drugima, poboljšavajući udobnost, sigurnost i uštedu energije.

[www.io-homecontrol.com](http://www.io-homecontrol.com)

**A**

## Početno podešavanje

### VAŽNO:

Početno podešavanje mora da se obavi pre postavljanja i povezivanja roletne, ako postoji.

**Sledeća tri koraka moraju biti obavljena u roku od 10 minuta.**

1. Uključite dovod struje za prozor.
2. Uklonite traku sa daljinskog upravljača.
3. Pritisnite dugme RESET (na 1 sekundu) na poledini daljinskog upravljača.

Prozorom se sada može upravljati.

**Napomena:** Ukoliko prekoračite 10 minuta, prekinite dovod strujnog napajanja i ponovo obavite postupak početnog podešavanja.

**B**

## Funkcionisanje

### Tasteri za upravljanje prozorom

 OTVORI ili  ZATVORI

Kratki pritisak: Prozor će se do kraja otvoriti ili zatvoriti.

Pritisak: Prozor će se kretati sve dok je dugme pritisnuto.

### Taster STOP

 Pritisak: Prozor se zaustavlja.

**C**

## Zamena baterija

Ubacite nove baterije (tip AAA, 1,5 V) na prikazani način.

**D**

## Montiranje držača za daljinski upravljač

**Napomena:** Pre nego što držač fiksirate za zid, preporučuje se da proverite da li je moguće upravljati daljinskim upravljačem sa fiksirane pozicije.

**E**

## Montiranje daljinskog upravljača

Ukoliko je potrebno, daljinski upravljač se može fiksirati u držaču.

## Resetovanje prozora

Pažljivo skinite poklopac na okviru. Pritisnite test dugme na operateru prozora iza poklopca i držite ga pritisnutog najmanje 10 sekundi. Operater prozora nakratko će se kretati napred-nazad. Vratite poklopac.

## Funkcionisanje u slučaju izgubljenog daljinskog upravljača

Pažljivo skinite poklopac na okviru.

Pritisnite nakratko test taster na operateru prozora iza poklopca i prozor će se zatvoriti. Vratite poklopac.

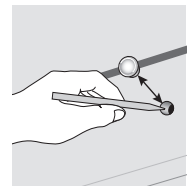
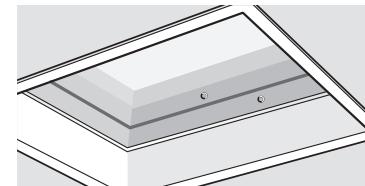



## Deklaracija o usaglašenosti

### Usaglašeno sa Direktivom Evropskog parlamenta i Veća 2006/42/EC

Ovim izjavljujemo da je VELUX INTEGRA® krovni prozor za ravne krovove CVP ----- -5-- (3MX A02 + 3UR B01)

- u skladu sa Direktivom o mašinama 2006/42/EC, Direktivom o elektromagnetnoj kompatibilnosti 2014/30/EU, Direktivom o niskom naponu 2014/35/EU i Direktivom o radio opremi 2014/53/EU i njihovim amandmanima, i
- proizveden u skladu sa harmonizovanim standardima EN 60335-1, EN 60335-2-103, EN 61558-1(2005), EN 61558-2-16, EN 300220-2(2006), EN 301489-3(2002), EN 55014-1(2006), EN 55014-2(1997), EN 55022(2010), EN 55024(2010), EN 61000-3-2(2006), EN 61000-3-3(1995) i EN 62233(2008).

Gore navedeni VELUX INTEGRA® krovni prozor za ravne krovove treba smatrati mašinom koju ne treba puštati u rad ukoliko nije ugrađena u skladu sa instrukcijama i zahtevima.

Celokupni sistem će tada biti u skladu sa osnovnim zahtevima Direktiva Evropskog parlamenta i Veća 2006/42/EC, 2014/30/EU, 2014/35/EU i 2014/53/EU i njihovim amandmanima.

Krovni prozor za ravne krovove je takođe usaglašen sa regulativom za građevinske proizvode (EU) br. 305/2011.

VELUX A/S: .....  
(Jens Aksel Thomsen, Market Approval)

Ådalsvej 99, DK-2970 Hørsholm ..... 21-05-2015 .....

CE DoC 932861-01

## Onnittelut uudesta VELUX INTEGRA® -tuotteestasi!

Kiitos, että ostit tämän VELUX INTEGRA® -tuotteen.

Kauko-ohjain on tuotettu ja testattu uusimpien menetelmien ja tiukimpien vaatimusten mukaisesti ja se auttaa sinua käyttämään VELUX INTEGRA® -tuotteitasi mahdollisimman tehokkaasti.

### Sisältö

Tärkeitä tietoja	140-141
Alkusetukset	142
Käyttö	142
Paristojen vaihtaminen	142
Kauko-ohjaimen pidikkeen kiinnitys	143
Kauko-ohjaimen kiinnitys	143
Ikkunan palauttaminen	143
Käyttö, jos kauko-ohjain on kateissa	143
Vaatimustenmukaisuustodistus	144

## Tärkeitä tietoja

Lue ohjeet tarkkaan ennen asennusta. Säilytä nämä ohjeet myöhempää tarvetta varten ja anna ne tuotteen uusille käyttäjille.

## Turvallisuus

- Ikkunaa voivat käyttää (vähintään 8-vuotiaat) henkilöt, joilla on riittävä kokemus ja tietämys, jos heille on annettu ohjeet sen turvallisesta käytöstä ja he ymmärtävät käyttöön liittyvät riskit. Lapset eivät saa ilman valvontaa puhdistaa laitetta tai tehdä sille käyttäjän ylläpitotoimia.
- Lapset eivät saa leikkiä ikkunalla tai kauko-ohjaimella.
- Älä käytä ikkunaa, jos joudut korjaamaan tai säätämään sitä.
- Irrota tuote sähköverkosta ennen ikkunan ja siihen liittyvien tuotteiden ylläpitoa tai huoltotyötä ja varmista, että tuote ei voi vahingossa kytkeytyä takaisin verkkoon.
- Varmista ennen tuotteen käyttöä, että ikkuna ja sen sähkötuotteet ovat sellaisia, että niitä voidaan käyttää ilman vaaraa omaisuudelle, ihmisille tai eläimille.
- Oman turvallisuutesi vuoksi älä koskaan työnnä kättäsi tai vartaloasi ulos ikkunas-ta ilman, että ikkuna on irrotettu sähköverkosta.
- Suosittelemme, että sijoitatte kauko-ohjaimen siihen huoneeseen, mihin ikkuna ja sähköiset tuotteet on asennettu.

## Toiminta

- Jos sadeanturi kastuu, ikkunan moottori sulkee ikkunan automaattisesti.
- Jotta ikkuna ei sulkeutuisi tiikusateen tai heikon sateen, sumun tai kasteen vuoksi, sadeanturissa on lämmityselementti, joka pitää sen pinnan kuivana.
- Ikkunan sulkeminen täysin auki olevasta asennosta siihen, kun se on täysin suljettu, kestää jopa minuutin. Siksi äkillisen sateen yllättäessä huoneeseen voi tulla vettä ennen kuin ikkuna sulkeutuu.
- Lumi ja/tai jää voi estää ikkunan toiminnan.

## Tuote

- Ikkuna on yhteensopiva io-homecontrol® merkillä varustettujen tuotteiden kanssa.
- Sähkötuotteet tulee hävittää kansallisten elektroniikkajätettä koskevien säädösten mukaisesti, ei kotitalousjätteen mukana.

- Älä hävitä käytettyjä paristoja talousjätteen mukana. Käytetyt paristot täytyy kierrättää ja hävittää paikallisten säädösten mukaisesti. Paristot saattavat sisältää aineita, jotka epäasianmukaisessa käytössä ja kierrätyksessä voivat aiheuttaa vaaraa.
- ☒ Jos mahdollista, toimita käytetyt paristot niille tarkoitettuun paikalliseen palautuspisteeseen.
- Pakkaus voidaan hävittää tavallisen kotitalousjätteen mukana.
- Äänenpainetaso:  $L_{pA} \leq 70$  dB(A).
- Kauko-ohjain perustuu yksisuuntaiseen radiotaajuustekniikkaan ja se on varustettu ☒-merkillä. Merkki on paristokotelon kannen alla.
- Radiotaajuus: 868 MHz.
- Radioaaltojen kantosäde: 300 m avoimella alueella. Rakenteista riippuen sisätiloissa noin 30 metriä. Teräsbetoniset rakenteet, metallikatot ja rapatut seinät voivat kuitenkin lyhentää kantosädettä.
- Kauko-ohjaimen pariston oletettu käyttöikä: jopa 1 vuosi.

## Ylläpito

- Jos ikkuna on asennettu oikein ja sitä käytetään ohjeiden mukaan, se edellyttää vain erittäin vähän ylläpitoa.
- Ylläpidossa ja asennustöissä on noudatettava työsuojelumääräyksiä.
- Pätevän henkilöstön on annettava uusia vaurioitunut verkkokaapeli kansallisia määräyksiä noudattaen.
- Sadeanturissa oleva lika voi aiheuttaa toimintaongelmia. Siksi on suositeltavaa puhdistaa sadeanturi pehmeällä, kostealla kankaalla kerran, pari vuodessa tarpeen mukaan.
- Varaosia saa ottamalla yhteyttä VELUX-myyntiorganisaatioon. Ilmoita tyyppikilpien tiedot.
- Jos sinulla on teknisiä kysymyksiä, ota yhteyttä paikalliseen VELUX-myyntiorganisaatioon, katso numero oheisesta listasta tai osoitteesta [www.velux.com](http://www.velux.com).



io-homecontrol® perustuu edistykselliseen ja turvalliseen radioteknologiaan, jota on helppo asentaa. io-homecontrol® leimalla varustetut tuotteet ovat toistensa kanssa yhteensopivia, lisäävät mukavuutta, turvallisuutta ja energian säästöä.

[www.io-homecontrol.com](http://www.io-homecontrol.com)

**A**

## Alkuasetukset

### TÄRKEÄÄ:

Ennen mahdollisen verhon asentamista ja kytkemistä on tehtävä alkuasetustoimet.

**Seuraavat kolme vaihetta täytyy suorittaa 10 minuutin kuluessa.**

1. Kytke ikkuna sähköverkkoon.
2. Irrota kalvo kauko-ohjaimelta.
3. Paina (enintään 1 sekunti) ohjausyksikön takana olevaa RE-SET-painiketta terävällä esineellä.

Ikkuna on nyt käyttövalmis.

**Huomio:** Jos 10 minuutin aika ylittyy, irrota tuote sähköverkosta ja tee alkuasetustoimet uudelleen.

**B**

## Käyttö

### Ikkunan käyttöpainikkeet <sup>Ⓐ</sup>

☺ AVAA tai ☹ SULJE

Lyhyt painallus: Ikkuna liikkuu äärimmäiseen avaus- tai sulkemis-asentoon.

Pitkä painallus: Ikkuna liikkuu, kunnes näppäintä ei enää paineta.

### Seis-painike <sup>Ⓑ</sup>

● Painallus: Ikkuna pysähtyy.

**C**

## Paristojen vaihtaminen

Aseta uudet paristot (tyyppi AAA, 1,5 V) kuvassa esitetyllä tavalla.

**D**

## Kauko-ohjaimen pidikkeen kiinnitys

**Huomio:** Ennen kuin teline kiinnitetään seinään, on suositeltavaa tarkistaa, voiko kauko-ohjain ohjata kaikkia tuotteita kiinnityskohdasta.

**E**

## Kauko-ohjaimen kiinnitys

Kauko-ohjaimen voi tarvittaessa kiinnittää telineeseen.

## Ikkunan palauttaminen

Irrota varovasti reunuksella oleva suojakansi. Paina suojakannen alla olevaa ikkunan moottorin testipainiketta ainakin kymmenen sekunnin ajan. Ikkunan moottori liikkuu hetken edestakaisin. Kiinnitä suojakansi paikalleen.

## Käyttö, jos kauko-ohjain on kateissa

Irrota varovasti reunuksella oleva suojakansi.

Sulje ikkuna painamalla suojakannen takana olevaa ikkunan moottorin testipainiketta lyhyesti. Kiinnitä suojakansi paikalleen.

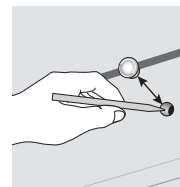
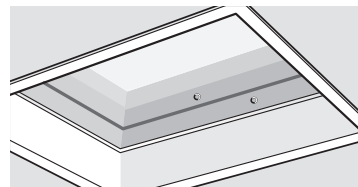

## Vaatumusten mukaisuustodistus

### Euroopan parlamentin ja neuvoston direktiivin 2006/42/EY mukaisesti

Vakuutamme täten, että VELUX INTEGRA® -tasakaton ikkuna CVP ----- 5-- (3MX A02 + 3UR B01)

- on konedirektiivin 2006/42/EY, sähkömagneettisesta yhteensopivuudesta annetun direktiivin 2014/30/EU, pienjännitedirektiivin 2014/35/EU ja radiolaitedirektiivin 2014/53/EU muutoksineen, mukainen ja
- on valmistettu yhdenmukaistettujen standardien EN 60335-1, EN 60335-2-103, EN 61558-1(2005), EN 61558-2-16, EN 300220-2(2006), EN 301489-3(2002), EN 55014-1(2006), EN 55014-2(1997), EN 55022(2010), EN 55024(2010), EN 61000-3-2(2006), EN 61000-3-3(1995) ja EN 62233(2008) mukaisesti.

Edellä mainitun VELUX INTEGRA® -tasakaton ikkunan katsotaan olevan kone, jota ei saa ottaa käyttöön, ennen kuin se on asennettu ohjeiden ja vaatimusten mukaisesti.

Koko järjestelmä täyttää sen jälkeen keskeisimmät Euroopan parlamentin ja neuvoston direktiivien 2006/42/EY, 2014/30/EU, 2014/35/EU ja 2014/53/EU muutoksineen, vaatimukset.

Tasakaton ikkuna täyttää myös EU:n rakennustuoteasetuksen N:o 305/2011 vaatimukset. Suoritusasiointi on osoitteessa [www.VELUX.com](http://www.VELUX.com).

VELUX A/S: .....  
(Jens Aksel Thomsen, Market Approval)

Ådalsvej 99, DK-2970 Hørsholm ..... 21-05-2015 .....

CE DoC 932861-01

## Grattis till din nya VELUX INTEGRA® produkt!

Tack för att du har valt att köpa en VELUX INTEGRA® produkt.

Fjärrkontrollen är utvecklad efter senaste teknik, tillverkad och testad efter hårdaste riktlinjer, allt för att du ska få ut största möjliga glädje av dina VELUX INTEGRA® produkter.

## Innehåll

Viktig information	146-147
Startprocedur	148
Manövrering	148
Byte av batterier	148
Montering av hållare för fjärrkontroll	149
Väggmontering av fjärrkontroll	149
Återställning av fönster	149
Manövrering vid förlorad fjärrkontroll	149
Deklaration om överensstämmelse	150

## Viktig information

Läs anvisningarna noggrant före installationen. Spara denna anvisning för senare bruk och lämna den vidare till eventuellt nya användare.

## Säkerhet

- Fönstret kan användas av personer (från 8 år och däröver) med tillräcklig erfarenhet och kunskap, om de har fått instruktioner om hur man använder det på ett säkert sätt, och därmed förstår de medföljande riskerna. Rengöring och underhåll får ej utföras av barn som inte övervakas.
- Barn får inte leka med fönstret eller fjärrkontrollen.
- Fönstret får inte användas om det är i behov av reparation eller justering.
- Stäng av strömmen och säkerställ så att ingen strömförsörjning oavsiktligt kopplas på igen vid underhåll eller service av fönster och produkter anslutna till strömförsörjningen.
- Innan fönstret och dess elektriska produkter tas i bruk ska det säkerställas att det kan manövreras utan skaderisk för personer, djur eller föremål.
- För din personliga säkerhet, ha aldrig handen eller kroppen utanför fönstret utan att stänga av strömmen.
- Vi rekommenderar att fjärrkontrollen placeras i rummet där fönstret med dess elektriska produkter har installerats.



## Funktion

- Om regnsensorn blir våt, stängs fönstret automatiskt av motorn. Avaktivering av regnsensorn då fönstret är öppet medför risk för vatteninträngning.
- För att förhindra att fönstret stängs till följd av mycket lätt/svagt regn, dimma eller dagg, är regnsensorn utrustad med ett värmeelement för att hålla ytan torr.
- Från helt öppet läge tar det upp till en minut från aktiveringstidpunkten innan fönstret är helt stängt. Vid plötsligt regn kan därför vatten komma in i rummet innan fönstret är helt stängt.
- Vid snöfall och/eller isbildning kan funktionen av fönstret vara blockerad.

## Produkt

- Fönstret är kompatibelt med produkter märkta med io-homecontrol® logon.
- Elektriska produkter får inte kastas bland hushållssopor, utan ska forslas bort

enligt de nationella reglerna som gäller för elektroniskt avfall.

- Använda batterier får inte slängas bland hushållssopor. De ska slängas enligt gällande nationella miljöregler. Batterier innehåller ämnen som är skadliga för miljön om de inte hanteras korrekt.
-  Batterier ska återvinnas enligt lokala bestämmelser hos återvinningscentralerna.
- Emballaget kan kastas bland de vanliga hushållssoporna.
- Ljudtrycksnivå:  $L_{PA} \leq 70$  dB(A).
- Fjärrkontrollen är baserad på envägs RF kommunikation och märkt med symbolen . Denna symbol visas under batterihöljet.
- Radiofrekvensband: 868 MHz.
- Radiofrekvensräckvidd: 300 m fritt fält. Beroende på byggnadens uppbyggnad är räckvidden inomhus cirka 30 m. Hur som helst, konstruktioner i armerad betong, innertak i metall, gipsväggar med stålreglar minskar räckvidden.
- Förväntad livslängd för batterierna i fjärrkontrollen: Upp till 1 år.

## Underhåll

- Vid korrekt montage och användning kräver fönstret minimalt underhåll.
- Vid underhåll ska hänsyn tas till gällande arbetskyddsregler för byggarbete.
- Om nätkabeln är skadad, måste den bytas ut av utbildad personal i enlighet med nationella regler.
- Smuts på regnsensorn kan förorsaka driftsproblem, varför rengöring av regnsensorn, med en mjuk och våt trasa, en eller två gånger om året eller vid behov rekommenderas.
- Reservdelar kan rekvireras från VELUX försäljningsbolag. Var god uppgi informationen på typetiketten.
- Eventuella tekniska frågor ställs till VELUX försäljningsbolag, se telefonlista eller [www.velux.com](http://www.velux.com).



io-homecontrol® erbjuder avancerad och säker radioteknologi, som är enkel att installera. Produkter märkta med io-homecontrol® kommunicerar med varandra, vilket ger ökad komfort, säkerhet och energibesparingar.

[www.io-homecontrol.com](http://www.io-homecontrol.com)

## A

### Startprocedur

#### VIKTIGT:

Startprocedur och installation av fönster måste genomföras före installation av ev. solskyddsprodukt.

**De följande tre stegen ska genomföras under loppet av 10 minuter.**

1. Anslut fönstret till nätspänning.
2. Ta bort remsan från fjärrkontrollen.
3. Tryck på RESET-knappen (1 sekund) på baksidan av fjärrkontrollen med hjälp av ett spetsigt föremål.

Produkten kan nu manövreras.

**OBS:** Om de 10 minuterna överskrids, koppla från strömförsörjning och gör om proceduren från början.

## B

### Manövrering

#### Knappar för manövrering av fönster <sup>Ⓐ</sup>

⊕ ÖPPNA eller ⊖ STÅNG

Kort tryck: Fönstret körs till maximal öppnings- eller stängningsposition.

Långt tryck: Fönstret körs till dess att knappen släpps.

#### Stoppknapp <sup>Ⓑ</sup>

● Tryck: Fönstret stoppas.

## C

### Byte av batterier

Sätt i nya batterier (typ AAA, 1,5 volt) i fjärrkontrollen såsom visat.

## D

### Montering av hållare för fjärrkontroll

**OBS:** Innan hållaren sätts fast rekommenderas att man kontrollerar om fjärrkontrollen kan manövrera de relevanta produkterna från den önskade placeringen.

## E

### Väggmontering av fjärrkontroll

Om så önskas, kan fjärrkontrollen skruvas fast i hållaren.

### Återställning av fönster

Tag försiktigt bort skyddsproppen från sargen. Tryck in testknappen på fönstermotorn i minst 10 sekunder. Fönstermotorn och fönstrets andra elektriska produkter kör kortvarigt fram och tillbaka. Återmontera skyddsproppen.

### Manövrering vid förlorad fjärrkontroll

Ta försiktigt bort skyddsproppen från sargen.

Tryck kortvarigt in testknappen på fönstermotorn och fönstret stängs. Återmontera skyddsproppen.

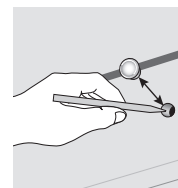
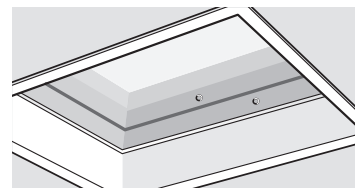

## Deklaration om överensstämmelse

### Med hänvisning till Europaparlamentets och Rådets direktiv 2006/42/EG

Vi förklarar härmed att VELUX INTEGRA® takfönsterkupol CVP ----- -5-- (3MX A02 + 3UR B01)

- överensstämmer med Maskindirektivet 2006/42/EG, EMC-direktivet 2014/30/EU, Lågspänningsdirektivet 2014/35/EU och Radioutrustningsdirektivet 2014/53/EU inklusive ändringar och
- har tillverkats i överensstämmelse med de harmoniserade standarderna EN 60335-1, EN 60335-2-103, EN 61558-1(2005), EN 61558-2-16, EN 300220-2(2006), EN 301489-3(2002), EN 55014-1(2006), EN 55014-2(1997), EN 55022(2010), EN 55024(2010), EN 61000-3-2(2006), EN 61000-3-3(1995) och EN 62233(2008).

Ovannämnda VELUX INTEGRA® takfönsterkupol betraktas som en maskin, som inte får tas i bruk förrän den har installerats i överensstämmelse med instruktioner och föreskrifter.

Hela systemet överensstämmer därefter med de väsentliga kraven i Europaparlamentets och Rådets direktiv 2006/42/EG, 2014/30/EU, 2014/35/EU och 2014/53/EU inklusive ändringar.

Takfönsterkupolen överensstämmer också med förordningen för byggprodukter (EU) 305/2011. För Prestandadeklaration, vänligen besök [www.velux.com](http://www.velux.com).

VELUX A/S: .....  
(Jens Aksel Thomsen, Market Approval)

Ådalsvej 99, DK-2970 Hørsholm ..... 21-05-2015 .....

CE DoC 932861-01

## Yeni VELUX INTEGRA® ürününüz için tebrikler!

Bu VELUX INTEGRA® ürününü satın aldığınız için teşekkür ederiz.

Uzaktan kumanda, en yeni yöntemlere ve en katı gereksinimlere göre üretilmiş ve test edilmiştir ve VELUX INTEGRA® ürünlerinizden en yüksek verimi almanıza yardımcı olacaktır.

## İçindekiler

Önemli bilgiler	152-153
Başlangıç kurulumu	154
Çalıştırma	154
Pillerin değiştirilmesi	154
Uzaktan kumanda tutucu aparatının montajı	155
Uzaktan kumandanın montajı	155
Sıfırlama penceresi	155
Uzaktan kumandanın kaybedilmesi halinde çalıştırma	155
Uygunluk beyanı	156

## Önemli bilgiler

Montaja başlamadan önce talimatları dikkatlice okuyunuz. Lütfen bu kullanım kılavuzunu ileride kullanmak üzere saklayın veya yeni kullanıcılara teslim edin.

## Güvenlik

- Pencere, güvenli kullanımı ve yaratabileceği tehlikelerle ilgili talimat verildiği ve ilişkili tehlikeler anlaşılırsa yeterli tecrübeye ve bilgiye sahip (8 yaş ve üzeri) insanlar tarafından kullanılabilir. Temizlik ve kullanıcı bakımı gözetimsiz çocuklar tarafından yapılmamalıdır.
- Çocuklar pencere veya uzaktan kumanda ile oynamamalıdır.
- Tamirat veya ayarlama gerekiyorsa, pencereyi kullanmayın.
- Pencereyle ve pencereye bağlı ürünlerle ilgili herhangi bir bakım veya servis çalışması gerçekleştirmeden önce şebeke elektrikliğini kesin ve yanlışlıkla tekrar bağlanmamasını sağlayın.
- Başlamadan önce pencerenin ve içerdiği elektrikli ürünlerin eşyalara, insanlara veya hayvanlara yönelik tehlike yaratmadan çalıştırılabileceğinden emin olun.
- Kişisel güvenliğinizi için, şebeke elektrikliğini kesmeden, kesinlikle elinizi veya vücudunuzu pencereden dışarı çıkarmayın.
- Pencerenin ve elektrikli mekanizmaların kurulacağı odaya bir uzaktan kumanda konulması tavsiye edilir.

## İşlev

- Eğer yağmur sensörü ıslanırsa, pencere motoru pencereyi otomatik olarak kapatır.
- Pencerenin, çok ince/zayıf yağmur, sis veya çiy nedeniyle kapanmasını engellemek için, yağmur sensöründe yüzeyi kuru tutacak bir ısıtma elemanı bulunmaktadır.
- Pencerenin tamamen açık konumdan, tamamen kapalı konuma geçmesi etkinleştirme zamanını takiben bir dakika sürer. Bu nedenle, ani yağmur başlaması durumunda, pencere kapanmadan önce odanın içine yağmur suyu girebilir.
- Kar ve/veya buz durumunda, pencerenin çalışma mekanizması bloke olabilir.

## Ürün

- Pencere, io-homecontrol® logosuna sahip ürünlerle uyumludur.
- Elektrikli ürünler, evsel atıklarla birlikte değil, elektronik atıklara ilişkin ulusal yönetmeliklere uygun olarak imha edilmelidir.
- Kullanılmış piller evsel atıklarla birlikte değil, ilgili ulusal çevre yönetmeliklerine

uygun olarak imha edilmelidir. Piller, doğru yöntemlerle toplanmadıkları ve geri dönüştürülmedikleri takdirde zararlı olabilen maddeler içerir.

- Varsa yerel yetkili pil imha noktalarını kullanınız.
- Ambalaj, normal evsel atıklarla birlikte imha edilebilir.
- Ses basınç düzeyi:  $L_{pA} \leq 70$  dB(A).
- Uzaktan kumanda tek yönlü RF iletişimine dayanır ve  simgesiyle gösterilir. Bu simgeyi pil kapağının altında görebilirsiniz.
- Radyo frekans bandı: 868 MHz.
- Radyo frekans aralığı: 300 m serbest alan. Bina yapısına bağlı olarak, bina içi kap-sama alanı yaklaşık olarak 30 metredir. Ancak, betonarme yapılar, metal tavanlar ve çelik elemanlı alçı duvarlar bu mesafenin azalmasına neden olabilir.
- Uzaktan kumandanın tahmini pil ömrü: 1 yıla kadar.

## Bakım

- Doğru monte edilmesi ve kullanılması şartıyla, pencere son derece az miktarda bakım gerektirir.
- Bakım, iş yerindeki Sağlık ve Güvenlik gereksinimleri dikkate alınarak yürütülmelidir.
- Eğer şebeke bağlantı kablosu hasar görürse, ulusal yönetmeliklere uygun olarak kalifiye personel tarafından değiştirilmelidir.
- Yağmur sensörü üzerinde biriken kir, çalışma problemleri yaratabilir. Bu nedenle, yağmur sensörünün yumuşak ve nemli bir kumaş kullanılarak yılda bir veya iki kez veya gerektiğinde temizlenmesi tavsiye edilir.
- Yedek parçaları VELUX satış ofisi aracılığıyla temin edebilirsiniz. Lütfen bilgi plakasında ürün bilgilerinizi sağlayın.
- Eğer herhangi bir teknik sorunuz olursa, lütfen VELUX satış ofisi ile irtibata geçiniz, ilgili telefon numaralarına listeden ulaşabilir veya [www.velux.com](http://www.velux.com) adresini ziyaret edebilirsiniz.



io-homecontrol® tesisi kolay gelişmiş ve güvenli telsiz teknolojisi sağlar. io-homecontrol® etiketli ürünler birbiriyle iletişim kurduklarından rahatlık, güvenlik ve enerji tasarrufu bakımından avantaj sağlarlar.

[www.io-homecontrol.com](http://www.io-homecontrol.com)



**A**

## Başlangıç kurulumu

### ÖNEMLİ:

İlk kurulum takma ve varsa perde bağlantısından önce yapılmalıdır.

### Sonraki üç adım 10 dakika içinde tamamlanmalıdır:

1. Pencereyi şebeke elektriğine bağlayın.
2. Uzaktan kumanda kumanda şeridi.
3. Ucu sivri bir nesne ile uzaktan kumandanın arkasındaki RESET düğmesine (1 saniye boyunca) basın.

Pencereyi artık çalıştırabilirsiniz.

**Not:** 10 dakikalık süre aşırsa, şebeke elektriğini kesin ve ilk kurulum prosedürünü yeniden izleyin.

**B**

## Çalıştırma

### Pencereyi çalıştırma tuşları <sup>Ⓐ</sup>

Ⓐ AÇMA ya da Ⓑ KAPAMA

Kısa basma: Pencere maksimum açılma veya kapanma konumuna kadar hareket eder.

Uzun basma: Pencere tuş serbest bırakılana kadar hareket eder.

### Durdurma tuşu <sup>Ⓑ</sup>

Ⓑ Basma: Pencere durur.

**C**

## Pillerin değiştirilmesi

Yeni pilleri (tip AAA, 1,5 volt) gösterildiği gibi takın.

**D**

## Uzaktan kumanda tutucu aparatının montajı

**Not:** Tutucu aparat duvara sabitlenmeden önce, uzaktan kumandanın sabit konumdan ilgili ürünleri çalıştırıp çalıştıramadığının kontrol edilmesi önerilir.

**E**

## Uzaktan kumandanın montajı

Gerekirse, uzaktan kumanda tutucu aparat üzerine sabitlenebilir.

## Pencerenin sıfırlanması

Pervazın üzerindeki koruyucu kapağı dikkatlice çıkartın. Koruyucu kapağın arkasında bulunan pencere motorunun üzerindeki test düğmesine en az 10 saniye süreyle basın. Pencere motoru kısaca ileri ve geri çalışacaktır. Koruyucu kapağı geri takın.

## Uzaktan kumandanın kaybedilmesi halinde çalıştırma

Pervazın üzerindeki koruyucu kapağı dikkatlice çıkartın.

Koruyucu kapağın arkasındaki pencere motoru üzerinde yer alan test düğmesine kısaca basıldığında pencere kapanır. Koruyucu kapağı geri takın.

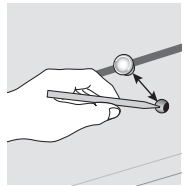
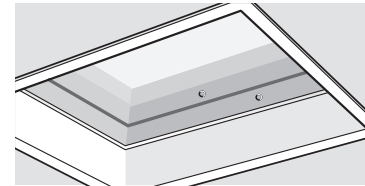

## Uygunluk beyanı

### 2006/42/EC sayılı Avrupa Parlamentosu ve Konseyi Direktifi uyarınca

VELUX INTEGRA® teras çatı penceresi CVP ----- -5--  
(3MX A02 + 3UR B01)

- düzenlenmiş şekliyle, 2006/42/EC sayılı Makine Aksamına ilişkin Direktif'e, 2014/30/EU sayılı EMC Direktifi'ne, 2014/35/EU sayılı Düşük Gerilim Direktifi'ne ve 2014/53/EU sayılı Radyo Ekipmanı Direktifi'ne uygun olduklarını beyan ederiz ve
- EN 60335-1, EN 60335-2-103, EN 61558-1(2005), EN 61558-2-16, EN 300220-2(2006), EN 301489-3(2002), EN 55014-1(2006), EN 55014-2(1997), EN 55022(2010), EN 55024(2010), EN 61000-3-2(2006), EN 61000-3-3(1995) ve EN 62233(2008) standartlarına uygun olarak imal edildiğini beyan ederiz.

Yukarıda belirtilen VELUX INTEGRA® teras çatı penceresi bir makine olarak değerlendirilmeli ve talimatlara ve koşullara uygun olarak monte edilinceye kadar hizmete sokulmamalıdır.

Bu durumda, sistemin tümü düzenlenmiş şekliyle 2006/42/EC, 2014/30/EU, 2014/35/EU ve 2014/53/EU sayılı Avrupa Parlamentosu ve Konseyi direktiflerinin temel gereklilikleri ile uyumlu konuma gelir.

Teras çatı penceresi, Yapı Ürünleri Düzenlemesi (EU) No. 305/2011'e de uygundur.

VELUX A/S: .....  
(Jens Aksel Thomsen, Market Approval)

Ådalsvej 99, DK-2970 Hørsholm ..... 21-05-2015 .....

CE DoC 932861-01

## Вітаємо з придбанням нового продукту VELUX INTEGRA®!

Дякуємо за те, що Ви придбали цей продукт VELUX INTEGRA®.

Пульт дистанційного керування було виготовлено та випробувано відповідно до відповідно до сучасних методів і жорстких вимог; він допоможе Вам скористатися всіма перевагами продуктів VELUX INTEGRA®.

### Зміст

Важлива інформація	158-159
Початкове налаштування	160
Керування	160
Заміна батарей	160
Установка тримача для пульта дистанційного керування	161
Установка пульта	161
Скидання параметрів вікна	161
Робота у разі втрати пульта дистанційного керування	161
Декларація відповідності	162

## Важлива інформація

Перед монтажем уважно прочитайте інструкції. Зберігайте їх для використання в майбутньому та передавайте новому користувачу.

## Безпека

- Вікном можуть користуватися особи віком від 8 років із достатнім досвідом і знаннями за умови, що вони отримали інструкції стосовно безпечного користування та розуміють супутні ризики. Чистення та обслуговування дитьми без нагляду дорослих заборонені.
- Дітям заборонено гратися з вікном або пультом.
- Не користуйтеся вікном, яке вимагає ремонту або регулювання.
- Відключіть електрику перед виконанням робіт із ремонту чи обслуговування вікна та продуктів, підключених до нього, та переконайтеся у неможливості його випадкового підключення.
- Перед використанням переконайтеся, що вікно та електричні блоки можна використовувати без ризику пошкодити майно чи завдати травму людям або тваринам.
- Для особистої безпеки ніколи не витягуйте частини тіла з вікна, доки не переконаєтеся у відключенні від мережі живлення.
- Рекомендовано розмішувати пульт дистанційного керування в кімнаті, де знаходиться вікно та встановлено його електричні блоки.

## Функція

- Якщо датчик дощу намокне, оператор вікна автоматично його зачинить.
- Щоб запобігти зачиненню вікна під час невеликого дощу, туману чи роси, датчик дощу оснащено нагрівачем для забезпечення сухості поверхні.
- Від повного відчинення потрібна одна хвилина з часу активації до повного зачинення вікна. Тому у випадку раптового дощу вода може потрапити до кімнати до зачинення вікна.
- У випадку снігу та/або льоду керування вікном може блокуватися.

## Продукт

- Вікно сумісний з продуктами з логотипом io-homecontrol®.
- Електричні продукти потрібно утилізувати відповідно до національних положень для електричних відходів, а не з побутовими відходами.

- Використані батареї не можна утилізувати разом із побутовими відходами. Їх потрібно утилізувати відповідно до відповідних національних норм щодо захисту довкілля. Батареї містять речовини, які можуть бути шкідливими у разі неправильної переробки та утилізації.
- ✘ Зверніться до місцевого уповноваженого пункту утилізації батарей.
- Упаковку можна утилізувати зі звичайними побутовими відходами.
- Рівень звукового тиску:  $L_{pa} \leq 70$  дБ(А).
- Пульт працює на основі одностороннього радіочастотного зв'язку і позначений символом . Цей символ знаходиться під кришкою відсіку для батарей.
- Радіочастотний діапазон: 868 МГц.
- Радіодіапазон: 300 м вільного поля. Залежно від конструкції будівлі, діапазон у приміщенні становить приблизно 30 м. Проте конструкції із залізобетону, з металевих стель та штукатурки на стінах зі сталеними частинами можуть зменшити діапазон.
- Очікуваний термін служби батареї пульта дистанційного керування: до 1 року.

## Ремонт і обслуговування

- У разі правильного встановлення та використання вікно потребує тільки незначного обслуговування.
- Обслуговування потрібно виконувати з урахуванням вимог щодо техніки безпеки.
- Якщо пошкоджено основний кабель, його повинен замінити кваліфікований працівник згідно з національними нормами.
- Забруднення датчика дощу може викликати проблеми в експлуатації. Тому рекомендується чистити датчик дощу м'якою вологою ганчіркою один-два рази на рік або при необхідності.
- Запасні частини можна отримати через торгівельного представника компанії VELUX. Надайте дані з паспортної таблички.
- У разі появи технічних запитань зверніться до торгівельного представника компанії VELUX за телефонами зі списку чи через [www.velux.com](http://www.velux.com).



io-homecontrol® пропонує сучасні та надійні радіотехнології, що легко встановлюються. Продукти з маркуванням io-homecontrol® поєднуються один з одним для покращення комфорту, безпеки та енергоефективності.  
[www.io-homecontrol.com](http://www.io-homecontrol.com)

## A

### Початкове налаштування

#### ВАЖЛИВО:

Початкове налаштування слід виконувати перед монтажем та підключенням жалюзі (якщо вони є).

#### Наступні три кроки слід завершити протягом 10 хвилин.

1. Підключіть вікно до електромережі.
2. Зніміть стрічку з пульта дистанційного керування.
3. Натисніть кнопку "RESET" на задній частині пульта дистанційного керування гострим предметом та утримуйте її 1 секунду.

Тепер можна керувати вікном.

**Примітка.** Якщо пройшло понад 10 хвилин, відключіть живлення від мережі і ще раз виконайте процедуру початкового налаштування.

## B

### Керування

#### Кнопки керування вікном

 ВІДЧИНИТИ або  ЗАЧИНИТИ

Швидке натискання: вікно максимально відчиниться або зачиниться.

Довге натискання: вікно буде рухатися, доки утримується кнопка.

#### Кнопка зупинки

 Натисніть: вікно зупиниться.

## C

### Заміна батарей

Вставте нові батареї (типу AAA, 1,5 вольт), як показано.

## D

### Установка тримача для пульта дистанційного керування

**Примітка.** Перш ніж прикріпити тримач до стіни, рекомендується перевірити, чи можна керувати відповідними продуктами у фіксованому положенні за допомогою пульта дистанційного керування.

## E

### Установка пульта

За необхідності пульт дистанційного управління можна закріпити на тримачі.

### Скидання параметрів вікна

Обережно зніміть кришку з бокової панелі. Натисніть кнопку перевірки на операторі вікна за кришкою та утримуйте цю кнопку щонайменше 10 секунд. Оператор вікна на деякий час увімкнеться, а потім знову вимкнеться. Встановіть кришку на місце.

### Робота у разі втрати пульта дистанційного керування

Обережно зніміть кришку з бокової панелі.

Натисніть кнопку перевірки на операторі вікна за кришкою. Вікно зачиняється. Встановіть кришку на місце.

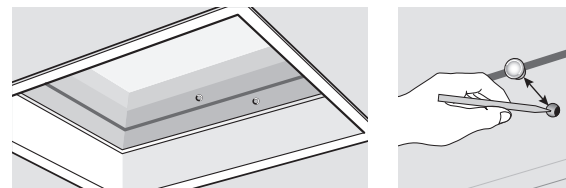

## Декларація відповідності

### Згідно з Директивою Європейського парламенту та Ради ЄС 2006/42/ЕС

Цим документом ми підтверджуємо, що вікно для плаского даху  
CVP VELUX INTEGRA® ----- -5-- (3MX A02 + 3UR B01)

- відповідає вимогам Директиви про машини та механізми 2006/42/ЕС, Директиви про електромагнітну сумісність 2014/30/EU, Директиви про низьковольтне устаткування 2014/35/EU та Директиви про радіоустаткування 2014/53/EU з усіма поправками та
- було виготовлено відповідно до затверджених стандартів EN 60335-1, EN 60335-2-103, EN 61558-1(2005), EN 61558-2-16, EN 300220-2(2006), EN 301489-3(2002), EN 55014-1(2006), EN 55014-2(1997), EN 55022(2010), EN 55024(2010), EN 61000-3-2(2006), EN 61000-3-3(1995) та EN 62233(2008).

Згадане вище вікно для плаского даху VELUX INTEGRA® вважається механізмом, використовувати який можна тільки після його відповідного встановлення згідно з інструкціями та вимогами.

Уся система загалом відповідає основним вимогам Директив Європейського парламенту та Ради ЄС 2006/42/ЕС, 2014/30/EU, 2014/35/EU та 2014/53/EU з усіма поправками.

Вікно для плаского даху відповідає Регламенту (EU) № 305/2011 на будівельні матеріали та продукцію (Construction Products Regulation (EU) No. 305/2011).

VELUX A/S: .....  
(Jens Aksel Thomsen, Market Approval)

Ådalsvej 99, DK-2970 Hørsholm. .... 21-05-2015 .....

CE DoC 932861-01

**VELUX®**

<b>AR:</b>	<b>VELUX Argentina S.A.</b> 348 4 639944	<b>HU:</b>	<b>VELUX Magyarország Kft.</b> (06/1) 436-0601
<b>AT:</b>	<b>VELUX Österreich GmbH</b> 02245/32 3 50	<b>IE:</b>	<b>VELUX Company Ltd.</b> 01 848 8775
<b>AU:</b>	<b>VELUX Australia Pty. Ltd.</b> 1300 859 856	<b>IT:</b>	<b>VELUX Italia s.p.a.</b> 045/6173666
<b>BA:</b>	<b>VELUX Bosna i Hercegovina d.o.o.</b> 033/626 493, 626 494	<b>JP:</b>	<b>VELUX-Japan Ltd.</b> 0570-00-8145
<b>BE:</b>	<b>VELUX Belgium</b> (010) 42.09.09	<b>LT:</b>	<b>VELUX Lietuva, UAB</b> (85) 270 91 01
<b>BG:</b>	<b>VELUX Bulgaria EOOD</b> 02/955 99 30	<b>LV:</b>	<b>VELUX Latvia SIA</b> 67 27 77 33
<b>BY:</b>	<b>FE VELUX Roof Windows</b> (017) 217 7385	<b>NL:</b>	<b>VELUX Nederland B.V.</b> 030 - 6 629 629
<b>CA:</b>	<b>VELUX Canada Inc.</b> 1 800 88-VELUX (888-3589)	<b>NO:</b>	<b>VELUX Norge AS</b> 22 51 06 00
<b>CH:</b>	<b>VELUX Schweiz AG</b> 0848 945 549	<b>NZ:</b>	<b>VELUX New Zealand Ltd.</b> 0800 650 445
<b>CL:</b>	<b>VELUX Chile Limitada</b> 2 953 6789	<b>PL:</b>	<b>VELUX Polska Sp. z o.o.</b> (022) 33 77 000 / 33 77 070
<b>CN:</b>	<b>VELUX (CHINA) CO. LTD.</b> 0316-607 27 27	<b>PT:</b>	<b>VELUX Portugal, Lda</b> 21 880 00 60
<b>CZ:</b>	<b>VELUX Česká republika, s.r.o.</b> 531 015 511	<b>RO:</b>	<b>VELUX România S.R.L.</b> 0-8008-83589
<b>DE:</b>	<b>VELUX Deutschland GmbH</b> 01806 / 33 33 99 Festnetz: 0,20 €/Anruf Mobilfunk: max. 0,60 €/Anruf	<b>RS:</b>	<b>VELUX Srbija d.o.o.</b> 011 20 57 500
<b>DK:</b>	<b>VELUX Danmark A/S</b> 45 16 45 16	<b>RU:</b>	<b>ZAO VELUX</b> (495) 737 75 20
<b>EE:</b>	<b>VELUX Eesti OÜ</b> 621 7790	<b>SE:</b>	<b>VELUX Svenska AB</b> 042/20 83 80
<b>ES:</b>	<b>VELUX Spain, S.A.</b> 91 509 71 00	<b>SI:</b>	<b>VELUX Slovenija d.o.o.</b> 01 724 68 68
<b>FI:</b>	<b>VELUX Suomi Oy</b> 0207 290 800	<b>SK:</b>	<b>VELUX Slovensko, s.r.o.</b> (02) 33 000 555
<b>FR:</b>	<b>VELUX France</b> 0821 02 15 15 0,119€ TTC/min	<b>TR:</b>	<b>VELUX Çatı Pencereleri</b> Ticaret Limited Şirketi 0 216 302 54 10
<b>GB:</b>	<b>VELUX Company Ltd.</b> 01592 778 225	<b>UA:</b>	<b>VELUX Ukraina TOV</b> (044) 2916070
<b>HR:</b>	<b>VELUX Hrvatska d.o.o.</b> 01/5555 444	<b>US:</b>	<b>VELUX America Inc.</b> 1-800-88-VELUX

[www.velux.com](http://www.velux.com)